

ROTENSO[®]
Live better

PL

EN

ZICO

S E R I E S

INDOOR UNIT

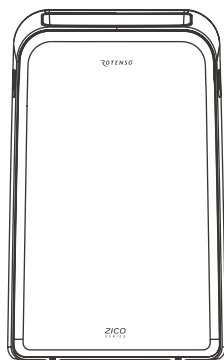

INSTRUKCJA OBSŁUGI
USER MANUAL

MODELE/MODELS:

Z26X

Z35X

www.rotenso.com

KLIMATYZATORY PRZENOŚNY - ZICO X

Instrukcja obsługi

Spis treści

ŚRODKI OSTROŻNOŚCI	3
CZĘŚĆ 1. BUDOWA URZĄDZENIA	11
Budowa urządzenia.....	11
CZĘŚĆ 2. INSTALACJA	12
Lokalizacja Instalacji urządzenia.....	12
Instalacja w pionowym przesuwym oknie.....	13
Instalacja w poziomym przesuwym oknie.....	14
Instalacja przewodu wydmuchowego.....	15
Odprowadzenie wody.....	16
Akcesoria.....	17
CZĘŚĆ 3. FUNKCJE I UŻYTKOWANIE	18
Panel sterujący.....	18
Przyciski funkcyjne panelu sterowania.....	19
Główne funkcje urządzenia.....	20
Inne funkcje.....	21
CZĘŚĆ 4. CZYSZCZENIE I KONSERWACJA	23
Czyszczenie filtra powietrza.....	23
Czyszczenie urządzenia.....	23
Przechowywanie urządzenia jeśli nie jest używane.....	23
CZĘŚĆ 5. ROZWIĄZYWANIE PROBLEMÓW	24
CZĘŚĆ 6. OBSŁUGA PILOTA	25
Specyfikacja techniczna.....	25
Skrócona instrukcja obsługi.....	25
Podstawowa obsługa pilota.....	26
Przyciski i funkcje.....	27
Wskaźniki na ekranie pilota.....	28
Jak korzystać z funkcji podstawowych.....	30
Jak korzystać z funkcji zaawansowanych.....	33
WARUNKI GWARANCJI	36

ŚRODKI OSTROŻNOŚCI

OSTRZEŻENIE

Tylko wykwalifikowane osoby powinny instalować i serwisować sprzęt. Instalacja, rozruch i serwis urządzeń może być niebezpieczny i wymaga specjalistycznej wiedzy i przeszkolenia. Nieprawidłowo zainstalowany, przygotowany lub wymieniony sprzęt przez niewykwalifikowane osoby może spowodować poważne obrażenia ciała, a nawet śmierć. Podczas pracy przy urządzeniu należy przestrzegać wszelkich środków ostrożności zawartej w niniejszej instrukcji, na naklejkach i etykietach urządzenia.

UTYLIZACJA:

Nie wyrzucaj urządzenia razem z niesortowanymi odpadami komunalnymi.

Konieczne jest przekazanie tego typu odpadów do specjalnego przetworzenia.

Wyrzucanie urządzenia razem z innymi odpadami z gospodarstwa domowego jest nielegalne.

Istnieje kilka sposobów pozbycia się sprzętów tego typu:

- Miasto organizuje zbiórki odpadów elektronicznych, podczas których można przekazać urządzenie bez ponoszenia kosztów.
- Podczas kupowania nowego urządzenia sprzedawca przyjmie nasz stary klimatyzator bez żadnej opłaty.
- Producent odbierze od klienta produkt bez obciążania go kosztami.
- Produkty tego typu, zawierające cenne elementy, mogą zostać sprzedane na skupie metali.

Wyrzucenie urządzenia „na dziko” naraża Ciebie oraz Twoich najbliższych na ryzyko utraty zdrowia. Niebezpieczne substancje z urządzenia mogą przeniknąć do wód gruntowych stwarzając niebezpieczeństwo przedostania się do łańcucha pokarmowego ludzi.

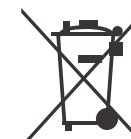

ŚRODKI OSTROŻNOŚCI

Czynnik chłodniczy R290 stosowany w klimatyzatorach Rotenso® jest przyjazny dla środowiska. Są to gazy palne i bezwonne. Co więcej, potrafią być łatwopalne i mogą spowodować pożar/wybuch pod pewnymi warunkami. Stosując się do poniższych ostrzeżeń i tabeli unikniesz ryzyka pożaru czy wybuchu. Zainstaluj klimatyzator zgodnie z zawartymi w instrukcji wytycznymi i używaj go zgodnie z jego przeznaczeniem.

W porównaniu z innymi czynnikami chłodniczymi, czynnik R290 jest przyjazny dla środowiska i nie niszczy strefy ozonowej, a wartość wytwarzanego przez niego efektu cieplarnianego jest bardzo niska.

Szczegółowe parametry oraz informacje nt. zakupionego urządzenia znajdują się w załączonej do urządzenia karcie produktu (w tym rodzaj oraz ilość zastosowanego czynnika chłodniczego, współczynnik ocieplenia globalnego, ekwiwalent CO₂).

OSTRZEŻENIE

- Przeczytaj instrukcję przed instalacją, użytkowaniem czy konserwacją urządzenia.
- Nie używaj środków umożliwiających rozmrażanie, silnych detergentów do czyszczenia i innych substancji niż zalecane przez producenta.
- Nie przebijaj ani nie rzucaj urządzeniem.
- Nie używaj urządzenia w miejscach gdzie występują stałe źródła ciepła (np. otwarty płomień, urządzenia do zapłonu lub nagrzewnice elektryczne).
- W przypadku koniecznej konserwacji urządzenia, należy skontaktować się z instalatorem. W czasie konserwacji personel musi ściśle przestrzegać instrukcji producenta. Konserwacja nie może być przeprowadzana przez osoby niewykwalifikowane.
- Konieczne jest przestrzeganie przepisów krajowych, związanych z użytkowaniem czynników chłodniczych.
- Konieczne jest usunięcie czynnika chłodniczego z urządzenia podczas jego konserwacji czy utylizacji.



WAŻNE INFORMACJE

Przed instalacją i uruchomieniem urządzenia należy uważnie przeczytać instrukcję obsługi, montażu i instalacji.



OSTRZEŻENIE: Ryzyko pożaru / materiał łatwopalny

ŚRODKI OSTROŻNOŚCI

OSTRZEŻENIE

- Należy zapoznać się z niniejszą instrukcją obsługi, aby zapobiec wypadkom, obrażeniom użytkownika czy śmierci a także uszkodzeniu mienia.
- Instalacja musi być wykonana zgodnie z instrukcją obsługi/installacji. Nieprawidłowa instalacja może spowodować wyciek gazu, porażenie prądem lub pożar.
- Używaj tylko akcesoriów dołączonych do urządzenia oraz określonych narzędzi. Używanie niestandardowych części może spowodować wyciek, porażenie prądem lub pożar.
- Upewnij się, że gniazdko, z którego korzystasz, jest dobrze uziemione i ma odpowiednie napięcie.
- Zainstaluj urządzenie na płaskiej, stabilnej powierzchni. W innym przypadku może to spowodować uszkodzenie urządzenia, bądź nadmierny hałas i wibracje.
- Urządzenie musi mieć drożne otwory wlotu/wylotu powietrza, aby zapewnić mu prawidłową pracę i nie dopuścić do zagrożenia bezpieczeństwa.
- NIE WOLNO zmieniać długości przewodu zasilającego ani nie używaj przedłużacza do zasilania urządzenia.
- NIE WOLNO podłączać do gniazdka, do którego podpięty jest klimatyzator, innych urządzeń elektrycznych. Niewłaściwe zasilanie może spowodować pożar lub porażenie prądem.
- NIGDY nie używaj klimatyzatora w pomieszczeniach o dużej wilgotności powietrza jak np. łazienka czy pralnia. Zbyt duża ekspozycja na wodę może spowodować zwarcie w urządzeniu.
- NIE WOLNO instalować urządzenia w miejscach, gdzie może być narażone na działanie łatwopalnych gazów. Może to spowodować pożar a nawet wybuch.
- Urządzenie posiada kółka ułatwiające jej przemieszczenia. Nie należy przemieszczać urządzenia na grubym dywanie, może to spowodować przewrócenie się jednostki.
- NIE WOLNO używać jednostki jeśli jest uszkodzona.
- Należy trzymać urządzenie z dala od źródeł ciepła.
- Nie należy dotykać urządzenia wilgotnymi bądź mokrymi rękoma.
- Jeśli klimatyzator przewróci się podczas użytkowania wyłącz go i odłącz natychmiast od zasilania. Sprawdź wizualnie urządzenie, aby upewnić się czy nie doszło do uszkodzenia. Jeśli podejrzewasz uszkodzenie jednostki, skontaktuj się z autoryzowanym instalatorem.

UWAGA

- Dzieci i osoby niepełnosprawne powinny być nadzorowane przez swoich opiekunów podczas korzystania z urządzenia.
- Jeśli przewód zasilający jest uszkodzony, musi zostać wymieniony przez producenta, serwis lub wykwalifikowany personel, aby uniknąć zagrożenia.
- Urządzenie powinno być zainstalowane zgodnie z przepisami krajowymi.
- W celu naprawy urządzenia i/lub jego konserwacji, skontaktuj się z autoryzowanym serwisem.
- Nie trzymaj za kabel a za wtyczkę, jeśli chcesz odłączyć urządzenie od gniazdka.
- Nie używaj tego urządzenia, jeśli nie działa ono prawidłowo lub zostało upuszczone bądź uszkodzone. Nigdy nie demontuj obudowy urządzenia sam.
- Nie zakrywaj kabla i nie prowadź go pod wykładziną, dywanem, meblami czy innymi sprzętami. Ułóż go z dala od strefy ruchu, tak aby nikt się o niego nie potknął..

ŚRODKI OSTROŻNOŚCI



UWAGA

- Nie używaj urządzenia jeśli ma uszkodzony kabel, wtyczkę, bądź inny element elektryczny. Należy się wówczas zwrócić do autoryzowanego serwisu w celu naprawy urządzenia.
- Nie używaj urządzeń pośrednich do sterowania przepływem powietrza, grozi to pożarem lub porażeniem prądem.
- Skontaktuj się z autoryzowanym instalatorem w celu instalacji tego urządzenia.
- Nie zasłaniaj ani nie zakrywaj kratki wlotu/wylotu powietrza.
- Nie używaj urządzenia do innych funkcji niż jest ono przeznaczone (funkcje i użytkowanie urządzenia zostało opisane w niniejszej instrukcji obsługi).
- Przed czyszczeniem urządzenia wyłącz je i odłącz od zasilania.
- Odłącz zasilanie, jeśli usłyszysz z niego dziwne dźwięki, bądź poczujesz dziwny zapach lub dym.
- Nie włączaj/wyłączaj urządzenia za pomocą wtyczki przewodu zasilającego.
- Nie używaj silnych detergentów do czyszczenia lub kontaktu z urządzeniem. Nie używaj w jego pobliżu substancji łatwopalnych takich jak np. alkohol, benzyna czy środki owadobójcze.
- Zawsze używaj oraz transportuj urządzenie w pozycji pionowej.
- Nie należy naprawiać urządzenia samemu. W takim przypadku należy zawsze skontaktować się z wykwalifikowanymi osobami.
- Jeśli nie używasz urządzenia - wyłącz je.
- Nie należy używać środków przyspieszających proces odszraniania lub czyszczenia, innych niż zalecane przez producenta
- Urządzenia nie należy instalować w miejscach z dostępem do źródeł grzania (np. otwarty ogień, działające urządzenie gazowe lub grzejnik).
- Nie przekuwaj anie nie pal urządzenia.
- Należy pamiętać, że czynniki chłodnicze mogą być bezzapachowe.
- Urządzenie należy zainstalować w pomieszczeniach o powierzchni większej niż 12m².
- Należy przestrzegać krajowych przepisów dotyczących gazów cieplarnianych.
- Nie blokuj wlotu/wylotu powietrza w urządzeniu.
- Urządzenie należy przechowywać w taki sposób, aby uniknąć uszkodzeń mechanicznych.
- Urządzenie należy zainstalować w dobrze wentylowanych pomieszczeniach, których wielkość jest odpowiednia do pracy jednostki.

OSTRZEŻENIA DOTYCZĄCE URZĄDZEŃ ZAWIERAJĄCY CZYNNIK CHŁODNICZY R32/R290

1. Transport urządzeń zawierających łatwopalne czynniki chłodnicze
Zobacz przepisy dotyczące transportu.
2. Oznakowanie wyposażenia urządzenia
Zobacz przepisy dotyczące lokalne.
3. Utylizacja urządzeń zawierających czynniki chłodnicze
Zobacz przepisy krajowe.
4. Przechowywanie sprzętu/urządzenia
Przechowywanie sprzętu powinno być zgodne z instrukcją producenta.
5. Przechowywanie pakowanego (niesprzedanego) sprzętu
Opakowanie zbiorcze powinno być magazynowane w taki sposób, aby żadne uszkodzenie jego uszkodzenie mechaniczne nie powodowało wycieku czynnika chłodniczego urządzeń znajdujących się wewnątrz.

ŚRODKI OSTROŻNOŚCI

6. Informacje dotyczące serwisowania

- 1) Kontrola bezpieczeństwa
Przed rozpoczęciem prac nad urządzeniami zawierającymi łatwopalny czynnik chłodniczy należy przeprowadzić kontrolę bezpieczeństwa. Należy przestrzegać następujących środków ostrożności przy naprawie układu chłodniczego.
- 2) Procedura pracy
W celu zminimalizowania ryzyka pojawienia się łatwopalnego gazu lub toksycznych oparów, podczas wykonywania prac należy kontrolować sytuację.
- 3) Ogólny obszar roboczy
Wszyscy pracownicy obsługi technicznej/serwisowej oraz inne osoby pracujące na miejscu powinny zostać pouczone o charakterze wykonywanej pracy. Należy unikać pracy w pomieszczeniach zamkniętych i upewnić się, że panujące warunki są bezpieczne.
- 4) Sprawdzanie występowania czynnika chłodniczego.
Za pomocą specjalistycznego detektora czynnika chłodniczego należy przebadać teren zarówno przed jak i w trakcie pracy. Upewnij się, czy w pobliżu nie ma potencjalnych źródeł zapłonu.
- 5) Obecność gaśniczy
W przypadku przeprowadzania prac, na urządzeniu zawierający czynnik chłodniczy, należy zapewnić odpowiedni sprzęt gaśniczy. Gaśnicę proszkową lub CO₂ należy umieścić przy miejscu pracy.
- 6) Brak źródeł zapłonu
Każda osoba zajmująca się pracami związanymi z łatwopalnym czynnikiem chłodniczym powinna przestrzegać wszelkich środków ostrożności, aby nie doprowadzić do wybuchu czy pożaru. Wszelkie możliwe źródła zapłonu, w tym palenie papierosów, powinny być utrzymane w dostatecznej odległości od miejsca instalacji/naprawy urządzenia zawierającego czynnik chłodniczy. W obszarze wykonywanych prac powinny zostać ustawione znaki sygnalizujące zakaz palenia.
- 7) Odpowiednia wentylacja
Przed przystąpieniem do prac upewnij się, że obszar na którym będą one wykonywane ma odpowiedni przepływ powietrza. Prace najlepiej wykonywać na otwartej przestrzeni, tak by rozproszyć uwolniony czynnik chłodniczy.
- 8) Kontrola urządzeń chłodniczych
Podczas wymiany komponentów elektrycznych należy przez cały czas przestrzegać wytycznych producenta dotyczących konserwacji, serwisu oraz napraw. W razie wątpliwości skonsultuj się z działem technicznym producenta. W przypadku prac przy instalacjach wykorzystujących łatwopalne czynniki chłodnicze należy wykonać następujące czynności:
 - Sprawdzić czy wlot/wylot powietrza działa prawidłowo i nie jest zablokowany.
 - Jeżeli używany jest pośredni bądź dodatkowy układ chłodzący musi być on sprawdzony na obecność czynnika chłodniczego.
 - Sprawdzić czy urządzenie jest prawidłowo oznaczone, a ostrzeżenia są widoczne i czytelne, jeśli nie są należy to poprawić.
 - Sprawdzić czy układ zawierający czynnik chłodniczy jest zainstalowany w miejscu, w którym nie jest narażony na niebezpieczne substancje, a jego komponenty są wykonane z tworzywa odpornego na korozję.
- 9) Kontrola urządzeń elektrycznych
Jeśli w urządzeniu występuje usterka, która mogłaby zagrozić bezpieczeństwu, nie należy podłączać urządzenia do prądu zanim nie zostanie ona usunięta. Usterka powinna zostać zgłoszona natychmiastowo właścicielowi sprzętu.
Wstępna kontrola bezpieczeństwa obejmuje:
Rożładowane kondensatory: należy zrobić to w bezpieczny sposób, aby uniknąć możliwości iskrzenia.
Sprawdzenie czy komponenty elektryczne oraz kabel nie są pod napięciem.

ŚRODKI OSTROŻNOŚCI

Sprawdzenie czy urządzenie (jak i jego elementy) jest dobrze uziemione.

7. Naprawa uszczelnianych elementów

1) Przed przystąpieniem do otwarcia uszczelnionych elementów, sprawdź czy urządzenie (lub element) jest odłączone od prądu. Jeśli konieczne jest użycie zasilania podczas serwisowania konieczna jest stała detekcja potencjalnej nieszczelności, aby ostrzec o wycieku czynnika chłodniczego.

2) Szczególną uwagę należy zwrócić na odpowiedni poziom ochrony podczas prac serwisowych nad elementami mającymi styczność z łatwopalnymi czynnikami chłodniczymi. Dotyczy to uszkodzenia kabli, nadmierną liczbę połączeń, uszkodzonych uszczelek, niewłaściwy montaż komponentów, czy elementów nie zgodnych ze specyfikacją sprzętu, itp.

3) Upewnij się, że poszczególne komponenty są prawidłowo zamontowane.

4) Upewnij się, że uszczelki lub materiały uszczelniające nie uległy zniszczeniu.

NOTE: Zastosowanie dodatkowego silikonu może ograniczyć skuteczność niektórych urządzeń w wykrywaniu nieszczelności instalacji.

8. Naprawa elementów iskro-bezpiecznych

Nie używaj żadnych elementów/urządzeń, które mogą spowodować spięcie, bądź przeciążenie w komponentach iskrobezpiecznych, są to jedyne komponenty, nad którymi można pracować w obecności łatwopalnych czynników chłodniczych. Elementy takie, jeśli mają być wymienione, to wyłącznie na takie, które zaleca producent. W przeciwnym razie może to spowodować zapłon czynnika chłodniczego.

9. Okablowanie

Sprawdź czy okablowanie, nie uległo zniszczeniu bądź korozji, nie jest przytraśnięte ani nie uległo innym niepożądanym działaniom zewnętrznym. Kontrola powinna również uwzględnić wpływ starzenia materiału jak i ciągłych wibracji pochodzących np. sprężarka czy wentylator.

10. Wykrywanie łatwopalnych czynników chłodniczych

Żadne źródła zapłonu nie mogą być wykorzystywane do poszukiwania czy wykrywania wycieków czynnika chłodniczego. Nie należy używać palników halogenowych, ani żadnego innego urządzenia wykorzystującego otwarty płomień.

11. Metody wykrywania nieszczelności

Do wykrywania nieszczelności należy używać wyłącznie elektronicznych urządzeń wykrywających łatwopalne czynniki chłodnicze. Taki detektor powinien być dobrze skalibrowany, tak aby jego czułość była maksymalna. Sprzęt taki należy skalibrować w miejscu wolnym od czynnika chłodniczego. Upewnij się, że czujnik nie jest potencjalnym źródłem zapłonu i czy jest odpowiedni dla używanego czynnika chłodniczego.

Wykrywanie wycieków za pomocą płynów, nadają się do stosowania z większością czynników chłodniczych. Należy jednak unikać stosowania detergentów zawierających chlor, może on reagować z czynnikiem chłodniczym i powodować korozję rur miedzianych.

Jeśli podejrzewa się przeciek wszystkie otwarte płomienie należy natychmiast usunąć. W przypadku wycieku czynnika chłodniczego, gdzie układ wymaga lutowania, cały czynnik powinien zostać odzyskany z układu lub odizolowany (za pomocą zaworów odcinających) w część systemu, w której występuje nieszczelność.

12. Demontaż i opróżnianie

Podczas prac związanych z czynnikiem chłodniczym należy przestrzegać następującej procedury:

- Usunąć czynnik chłodniczy.
- Oczyszczyć obwód gazem obojętnym.
- Opróżnij.
- Oczyszczyć ponownie za pomocą gazu obojętnego.
- Otwórz instalację chłodniczą.

Czynnik chłodniczy należy odzyskać do odpowiedniej butli. Układ należy przeczyszczyć za pomocą OFN. Proces ten powinno wykonać się kilkakrotnie. Nie używaj do tego sprężonego powietrza ani tlenu. Upewnij

ŚRODKI OSTROŻNOŚCI

się, że w pobliżu nie znajdują się żadne źródła zapłonu.

13. Procedura napełniania.

- Upewnij się, że czynnik nie zostanie niczym zanieczyszczony podczas napełniania.
- Węże/przewody powinny być tak krótkie, jak to możliwe, aby zminimalizować ilość zawartego w nich czynnika chłodniczego.
- Butle z czynnikiem powinny być w pozycji pionowej.
- Przed napełnieniem układu czynnikiem chłodniczym należy upewnić się czy układ chłodzenia jest uziemiony.
- Oznaczyć etykietę po zakończeniu napełniania.
- Należy zachować szczególną ostrożność, aby nie przepelnić czynnikiem układu chłodniczego.
- Przed ponownym napełnieniem systemu należy przeprowadzić próbę ciśnieniową przy pomocy OFN.
- Po zakończeniu napełniania, przed uruchomieniem, należy przeprowadzić kontrolę szczelności układu.

14. Likwidacja i utylizacja

Nie wyrzucaj urządzeń elektronicznych razem z niesortowanymi odpadami komunalnymi. Konieczne jest przekazanie tego typu odpadów do specjalnego przetworzenia.

15. Etykietowanie

Upewnij się, że na urządzeniu znajdują się etykiety informujące, że urządzenie zawiera łatwopalny czynnik chłodniczy. Jeśli urządzenie zostało wycofane z użytkowania i zostało opróżnione z czynnika chłodniczego, powinno zostać oznakowane odpowiednią etykietą z datą i podpisem.

16. Odzysk czynnika chłodniczego

Każdy czynnik chłodniczy, należy usuwać zgodnie z wszystkimi normami bezpieczeństwa.

Przy transportowaniu czynnika chłodniczego stosuj wyłącznie odpowiednie do tego butle. Wszystkie przeznaczone do przechowywania czynnika chłodniczego butle są specjalnie oznaczone.

Każda butla musi być wyposażona w zawór bezpieczeństwa.

Sprzęt używany do odzysku czynnika chłodniczego powinien być w dobrym stanie, z zestawem kompletnych instrukcji.

Węże powinny być kompletne i szczelne.

Przed użyciem urządzenia odzyskującego czynnik, należy sprawdzić, czy jest w dobrym stanie technicznym, a wszystkie elementy są uszczelnione, aby zapobiec niebezpieczeństwu w przypadku uwolnienia czynnika chłodniczego (w razie konieczności skontaktuj się z producentem).

Nie mieszać czynników chłodniczych.

ŚRODKI OSTROŻNOŚCI

⚠ OSZCZĘDZENIE ENERGII

- Nie należy używać urządzenia w niezalecanej wielkości pokoju.
- Omieść jednostkę, gdzie meble nie będą blokować strumienia powietrza.
- Trzymaj żaluzje / zasłony zasłonięte podczas słonecznej części dnia.
- Utrzymuj czystość filtrów.
- Zamykaj okna i drzwi, aby zatrzymać ciepłe powietrze na zewnątrz, a zimne wewnątrz.

WARUNKI PRACY

Klimatyzator musi pracować w zakresie temperatur podanych poniżej:

Tryb	Temperatura pomieszczenia
Chłodzenie	17°C (62°F)~35°C (95°F)
Osuszanie	13°C (55°F)~35°C (95°F)
Grzanie (pompa ciepła)	5°C (41°F)~30°C (86°F)
Grzanie (elektryczne)	<30°C/86°F

⚠ OSTRZEŻENIE

Dla twojego bezpieczeństwa

- Nie przechowywać i nie używać w pobliżu tego i innych urządzeń, benzyny lub innych substancji łatwopalnych.
- Przeciwdziałać zagrożeniom pożarowym lub porażeniem prądem elektrycznym. Nie stosować przedłużaczy lub trójników. Nie usuwać z wtyczki zasilania żadnych styków.

Połączenie elektryczne

- Należy upewnić się czy instalacja elektryczna odpowiada parametrom wybranego modelu. Informacje te znajdują się na tabliczce znamionowej, która umieszczona jest na boku urządzenia i za kratką.
- Należy upewnić się czy urządzenie jest prawidłowo uziemione. Prawidłowe uziemienie jest istotne dla ograniczenia ryzyka porażenia prądem elektrycznym i spowodowaniem pożaru. Przewód zasilający zaopatrzony jest we wtyczkę z trzema stykami. Wtyczka gwarantuje przyłączenie do uziemienia w celu zabezpieczenia przed porażeniem prądem elektrycznym.
- Urządzenie klimatyzacyjne musi być podłączone do prawidłowo uziemionego gniazda. Jeżeli gniazdo, do którego ma być podłączone urządzenie nie jest prawidłowo uziemione lub zabezpieczone odpowiednim przerywaczem lub wyłącznikiem nadmiarowo-prądowym, należy zwrócić się o wymianę gniazda do elektryka z uprawnieniami.
- Należy zapewnić dobry dostęp do gniazda, do którego załączone jest urządzenie.

CZĘŚĆ 1. BUDOWA URZĄDZENIA

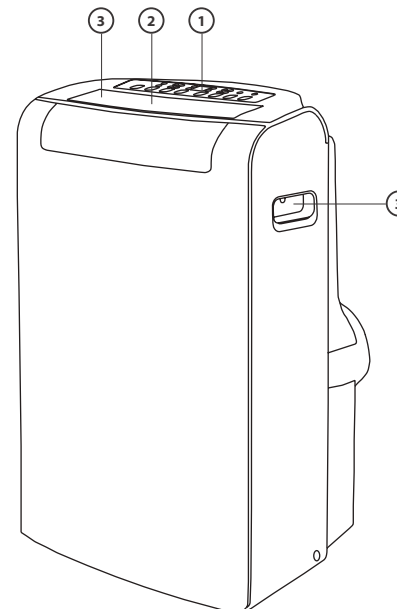

Rys. 1

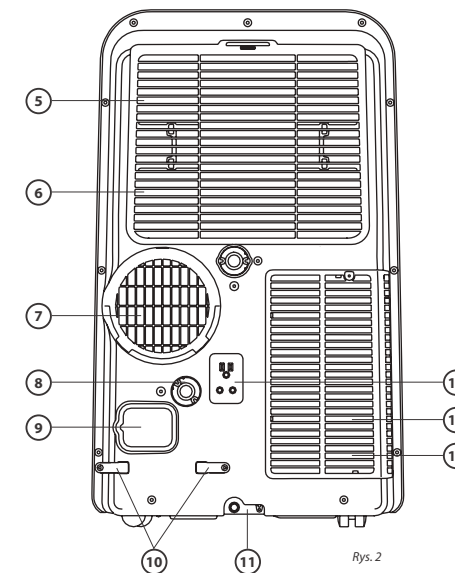

Rys. 2

1. Panel operacyjny
2. Wlot powietrza
3. Poziome żaluzje (automatyczne)
4. Uchwyt (obie strony)
5. Górny filtr powietrza (za grilem)
6. Górny wlot powietrza
7. Wylot powietrza
8. Odpływ (jedynie dla urządzeń z

- funkcją grzania)
9. Wyjście przewodu zasilającego
10. Kłama kabla zasilającego
11. Korek odpływu
12. Gniazdo zasilania
13. Dolny filtr powietrza (za grilem)
14. Dolny wlot powietrza
15. Odpływ

⚠ UWAGA

Wszystkie ilustracje użyte w niniejszej instrukcji są wyłącznie poglądowe. Operacje i funkcje nie zmieniają się.

CZĘŚĆ 2. INSTALACJA

1. LOKALIZACJA INSTALACJI URZĄDZENIA

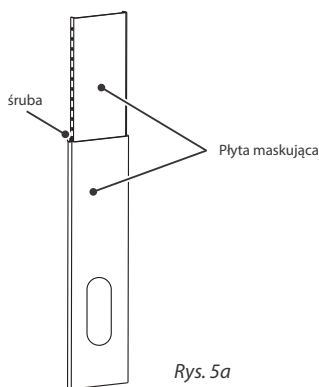
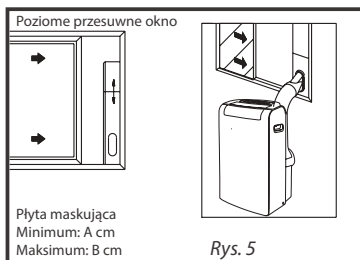
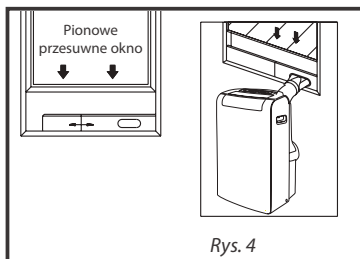
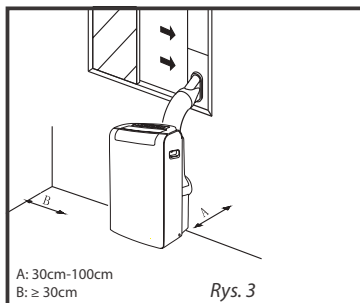

UMIEJSCOWIENIE

- Klimatyzator powinien być ustawiony na stałym podłożu w celu zminimalizowania hałasu i drgań. W celu zapewnienia stabilnej pozycji należy postawić klimatyzator na równym i gładkim podłożu, które wytrzyma wagę urządzenia.
- Urządzenie wyposażone jest w kółka ułatwiające jego ustawienie. Urządzenie należy przemieszczać po gładkiej i równej powierzchni. Należy uważać podczas przejazdu po dywanie. Nie przejeżdżać urządzeniem po leżących przedmiotach.
- Urządzenie należy umieścić w pobliżu prawidłowo uziemionego gniazda, spełniającego warunki dotyczące zasilania urządzenia.
- W pobliżu zasysania i wydmuchu powietrza nie mogą znajdować się żadne przeszkody
- W celu zapewnienia sprawności klimatyzacji pomiędzy urządzeniem a ścianą należy pozostawić 30 do 100 cm wolnej przestrzeni.

MONTAŻ PŁYTY MASKUJĄCEJ W OKNIE

Płyta maskująca została zaprojektowana w sposób zapewniający umieszczenie jej w większości pionowych i poziomych okien. Przy niektórych typach okien wymagane będzie przystosowanie płyty podczas instalowania. Minimalne i maksymalne wymiary okna patrz rys. 4 i 5. Płytę maskującą można zamocować używając śruby (patrz rys. 5a).

UWAGA: Jeżeli wymiar okna jest mniejszy niż podana minimalna długość płyty maskującej, należy odciąć nadmiar płyty. Nigdy nie należy ciąć płyty w miejscu, gdzie znajduje się otwór.

	A (cm)	B (cm)
Typ I	67,5	123
Typ II	56,2	98,2

UWAGA: Wszystkie rysunki w niniejszej instrukcji są tylko rysunkami orientacyjnymi. Urządzenie klimatyzacyjne może wyglądać inaczej. Decydujący jest rzeczywisty wygląd urządzenia.

CZĘŚĆ 2. INSTALACJA

2. INSTALACJA W PIONOWYM PRZESUWNYM OKNIE

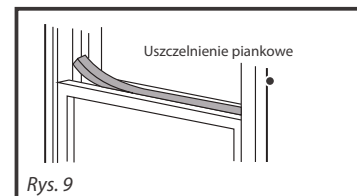
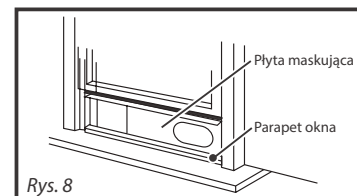
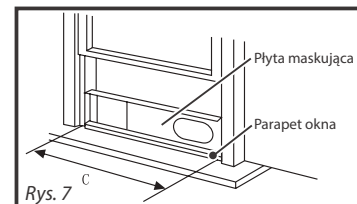
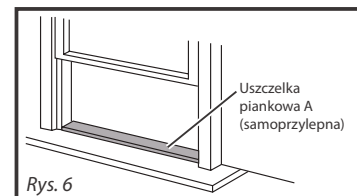

1. Uciąć odpowiedni odcinek uszczelki piankowej (samoprzylepnej) i przymocować do parapetu okna. Patrz rys. 6
2. Przymocować płytę maskującą do parapetu okna. Ustawić długość płyty maskującej wzdłuż szerokości okna, jeżeli jest to konieczne należy ją skrócić, jeżeli szerokość okna jest mniejsza niż 67,5 cm (typ I) lub 56,2 cm (typ II). Otworzyć skrzydło okna i umieścić płytę maskującą na parapecie. Patrz rys. 7.
3. Uciąć odpowiedni odcinek uszczelki piankowej (samoprzylepnej) i przymocować do skrzydła okna. Patrz rys. 8.
4. Zamknąć skrzydło okienne naprzeciw płyty maskującej.
5. Uciąć odpowiedni odcinek uszczelki piankowej i uszczelnić szczelinę pomiędzy wewnętrznym i zewnętrznym skrzydłem okiennym. Patrz rys. 9.

	C (cm)
Typ I	67,5~123
Typ II	56,2~98,2

UWAGA: Wszystkie rysunki w niniejszej instrukcji są tylko rysunkami orientacyjnymi. Urządzenie klimatyzacyjne może wyglądać inaczej. Decydujący jest rzeczywisty wygląd urządzenia.

CZĘŚĆ 2. INSTALACJA

3. INSTALACJA W POZIOMYM PRZESUWNYM OKNIE

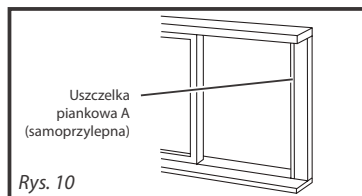

1. Uciąć odpowiedni odcinek uszczelki piankowej (samoprzylepnej) i przymocować do ramy okna. Patrz rys. 10.

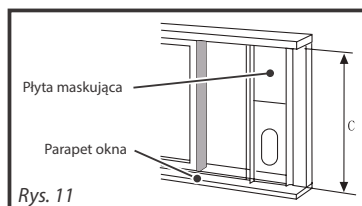

2. Przymocować płytę maskującą do parapetu okna. Ustawić długość płyty maskującej wzdłuż szerokości okna, jeżeli jest to konieczne należy ją skrócić, jeżeli szerokość okna jest mniejsza niż 67,5 cm (typ I) lub 56,2 cm (typ II). Otworzyć skrzydło okna i umieścić płytę maskującą na parapecie. Patrz rys. 11.

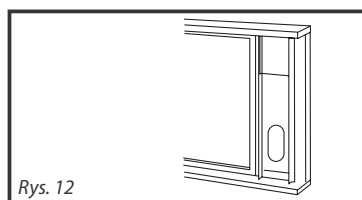

3. Uciąć odpowiedni odcinek uszczelki piankowej (samoprzylepnej) i przymocować do bocznej części skrzydła okna. Patrz rys. 12.

4. Zamknąć skrzydło okienne naprzeciw okna.

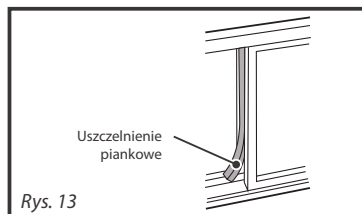

5. Uciąć odpowiedni odcinek uszczelki piankowej i uszczelnić szczelinę pomiędzy wewnętrznym i zewnętrznym skrzydłem okiennym. Patrz rys. 13.

	C (cm)
Typ I	67,5~123
Typ II	56,2~98,2

UWAGA: Wszystkie rysunki w niniejszej instrukcji są tylko rysunkami orientacyjnymi. Urządzenie klimatyzacyjne może wyglądać inaczej. Decydujący jest rzeczywisty wygląd urządzenia.

CZĘŚĆ 2. INSTALACJA

4. INSTALACJA PRZEWODU WYDMUCHOWEGO



Przewód wydechowy i adapter musi być przyłączony lub odłączony według trybu pracy urządzenia.

Tryb Chłodzenie, Grzanie (tylko w modelach z pompą ciepłą) lub Automatyka	Przyłączyć
Tryb Wentylator, Osuszanie lub Grzanie (tylko w modelach z ogrzewaniem elektrycznym)	Odłączyć

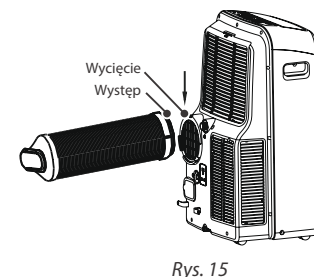

1. Zainstalować adapter B i adapter I na przewód wydechowy, według rys. 14a lub 14b. Instalacja płyty maskującej patrz poprzednie strony.
2. Nasadzić występ przewodu wydechowego do wycięcia na wydmuchu powietrza i przesunąć przewód wydechowy w dół zgodnie z kierunkiem strzałki (patrz rys. 15) w celu zamocowania.

PRZEWÓD WYDMUCHOWY MOŻNA PRZYMOCOWAĆ DO ŚCIANY

(Nie można stosować do urządzenia, które w swoim wyposażeniu nie posiada adaptera A, kołków i wkrętów.)

1. Wykonać otwór w ścianie. Zainstalować na zewnętrznej ścianie adapter wydmuchu A i zamocować przy użyciu 4 kołków i wkrętów. (Patrz rys. 16)
2. Przymocować przewód wydechowy do adaptera wydmuchu A na ścianie.

UWAGA: Jeżeli przewód nie jest podłączony, należy otwór zamknąć korkiem adaptera.

- Przewód wydechowy można w określonym stopniu skrócić lub rozciągnąć według warunków instalowania, pożądane jest jednak, aby długość przewodu była jak najkrótsza.

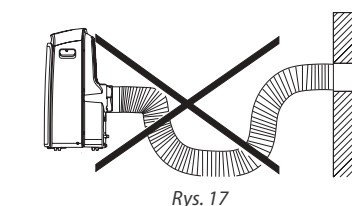
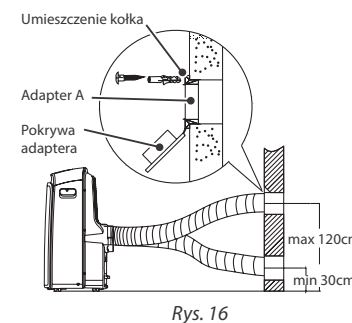

UWAGA

PRZEWÓD WYDMUCHOWY NIE NALEŻY ZBYTNIO WYGINAĆ (patrz rys. 17)

UWAGA

Należy uważać, aby wokół przewodu wydechowego nie znajdowały się żadne przeszkody (do odległości 500 mm), aby zagwarantować prawidłową pracę systemu wydechowego.

CZĘŚĆ 2. INSTALACJA

5. ODPROWADZENIE WODY

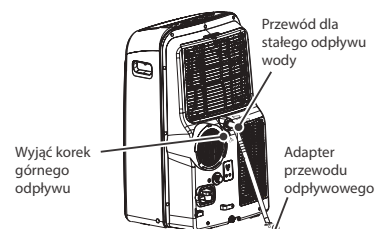

Rys. 18

- W trybach osuszania należy wyjąć korek z odpływu górnego z tyłu klimatyzatora i zainstalować przyłączyce odpływu (5/8 wkładka uniwersalna) z przewodem 3/4" (nie znajduje się w wyposażeniu, należy kupić indywidualnie). W modelach bez przyłącza odpływu wystarczy zamocować przewód odpływowy w otworze odpływowym. Wolną końcówkę adaptera umieścić bezpośrednio nad kanałem odpływowym w piwnicy domu. Patrz rys. 18.

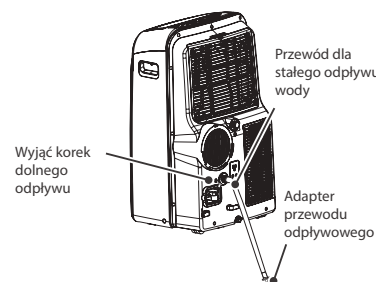

Rys. 19

- W trybie pompy ciepłej należy wyjąć korek z odpływu dolnego z tyłu klimatyzatora i zainstalować przyłączyce odpływu (5/8 wkładka uniwersalna) z przewodem 3/4" (nie znajduje się w wyposażeniu, należy kupić indywidualnie). W modelach bez przyłącza odpływu wystarczy zamocować przewód odpływowy w otworze odpływowym. Wolną końcówkę adaptera umieścić bezpośrednio nad kanałem odpływowym w piwnicy domu. Patrz rys. 19.

- Kiedy poziom wody w dolnym zbiorniku osiągnie określony poziom, odezwie się 8x sygnał dźwiękowy a na wyświetlaczu wyświetli się "P1". W tym momencie nastąpi natychmiastowe zatrzymanie procesu klimatyzacji/osuszania. Silnik wentylatora będzie jednak pracować nadal (jest to stan normalny). Ostrożnie przemieścić urządzenia do miejsca, gdzie znajduje się kanał odpływowy, wyjąć korek dolnego odpływu i wypuścić wodę (rys. 20). Otwór dolnego odpływu zatkać korkiem i uruchomić urządzenie ponownie, aby symbol "P1" zniknął. Jeżeli nadal aktywny jest wskaźnik ochrony należy zawiadzić serwis.

UWAGA

Przed uruchomieniem klimatyzatora należy pamiętać o zakorkowaniu dolnego odpływu.

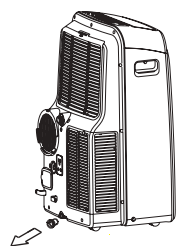

Rys. 20

CZĘŚĆ 2. INSTALACJA

UWAGA

Aby zapewnić prawidłowe działanie, NIE NALEŻY nadmiernie wydłużać ani wyginać przewodu (węża) odprowadzającego. Upewnij się, że nie ma żadnych przeszkód wokół wylotu powietrza przewodu odprowadzającego (w odległości 50 cm), aby układ wydechowy działał prawidłowo. Wszystkie ilustracje w tym podręczniku mają wyłącznie charakter poglądowy. Twoje urządzenie może się nieznacznie różnić.



6. AKCESORIA

Część	Opis	Ilość
	Wąż wydechowy i Adapter B	1 zestaw
	Adapter B (x)	1 zestaw
	Okragły ścienny adapter (x)	1 szt.
	Kołki montażowe (x)	4 szt.
	Rozsuwany adapter okienny	1 zestaw
	Pianka uszczelniająca	3 szt.
	Pilot bezprzewodowy i baterie (tylko dla modeli z pilotem)	1 szt.
	Wąż spustowy	1 szt.

Uwaga: x Dodatkowe wyposażenie; nie stanowi wyposażenia wszystkich modeli.

Sprawdź, czy opakowanie zawiera wszystkie elementy i sprawdź ich stosowanie według zaleceń instalacyjnych.

CZĘŚĆ 3. FUNKCJE I UŻYTKOWANIE

1. PANEL STERUJĄCY

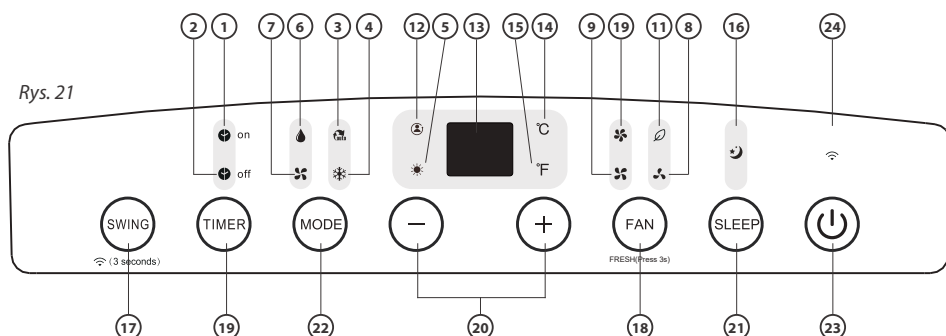

Id	Element	Funkcja
1.	on	Timer ON
2.	off	Timer OFF
3.	Auto	Lampka trybu AUTO
4.	Cool	Lampka trybu chłodzenia (COOL)
5.	Heat	Lampka trybu grzania (HEAT)
6.	Dry	Lampka trybu osuszania (DRY)
7.	Fan	Lampka trybu wentylatora (FAN)
8.	Low Fan	Wskaźnik niskiej prędkości wentylatora
9.	Med Fan	Wskaźnik średniej prędkości wentylatora
10.	High Fan	Wskaźnik wysokiej prędkości wentylatora
	Auto Fan	Automatyczna prędkość wentylatora (wybrane modele)
11.	Ionizer	Lampka jonizatora powietrza (wybrane modele)
12.	Follow Me	Lampka trybu FOLLOW ME (wybrane modele)

Id	Element	Funkcja
13.	LED	Wyświetlacz LED
14.	°C	Stopnie Celsjusza
15.	°F	Stopnie Fahrenheita
16.	Sleep	Lampka trybu SNU (SLEEP)
17.	SWING	Przycisk SWING/Połączenie bezprzew. (wybrane modele)
18.	FAN	Przycisk prędkości wentylatora / Jonizator (wybrane modele)
19.	TIMER	Przycisk TIMERA
20.	-/+	Przyciski regulacji: W GÓRĘ i W DÓŁ
21.	SLEEP	Przyciski uśpienia
22.	MODE	Przycisk zmiany trybu pracy
23.	Power	Przycisk zasilania
24.	WiFi	Lampka połączenia bezprzewodowego

UWAGA





Niektóre funkcje są opcjonalne. W modelach R920 nie ma jonizatora.

CZĘŚĆ 3. FUNKCJE I UŻYTKOWANIE

2. PRZYCISKI FUNKCYJNE PANELU STEROWANIA

1.	SWING	<p>Przycisk SWING / POŁĄCZENIE Z SIECIĄ BEZPRZEWODOWĄ (wybrane modele)</p> <p>Naciśnij ten przycisk, aby uruchomić tryb AUTO SWING. Kiedy funkcja jest włączona, naciśnij przycisk ponownie, aby zatrzymać żaluzję pod żądanym kątem.</p> <p>Aby uruchomić funkcję połączenia bezprzewodowego <u>po raz pierwszy</u>, naciśnij i przytrzymaj przycisk SWING przez 3 sekundy, aby uruchomić tryb parowania. Na wyświetlaczu LED pojawi się komunikat AP, informujący o możliwości ustawienia połączenia bezprzewodowego.</p> <ul style="list-style-type: none"> Jeśli połączenie (z routerem) w ciągu 8 minut zakończy się pomyślnie, zaświeci się wskaźnik połączenia bezprzewodowego. Jeśli w ciągu 8 minut połączenie nie powieździe się, urządzenie automatycznie wyjdzie z trybu bezprzewodowego. <p>Aby wyłączyć połączenie bezprzewodowe, naciśnij i przytrzymaj jednocześnie przyciski SWING i DOWN (-) przez 3 sekundy, na wyświetlaczu przez 3 sekundy pojawi się komunikat OF.</p> <p>Aby włączyć połączenie bezprzewodowe, naciśnij i przytrzymaj jednocześnie przyciski SWING i UP (+) przez 3 sekundy, na wyświetlaczu przez 3 sekundy pojawi się komunikat ON.</p> <p>Uwaga: Jeśli zrestartujesz funkcje połączenia bezprzewodowego, ponowne połączenie urządzenia z siecią może zająć trochę czasu.</p>
2.	FAN	<p>Przycisk WENTYLATOR/JONIZATOR (jonizator występuje tylko w wybranych modelach)</p> <p>Naciśnij ten przycisk raz, aby kontrolować prędkość wentylatora w czterech poziomach: NISKA, ŚREDNIA (tylko w wybranych modelach), WYSOKA i AUTO. Kontrolka prędkości wentylatora zaświeca się w zależności od ustawionej prędkości z wyjątkiem prędkości automatycznej (AUTO), po wybraniu tej opcji wszystkie kontrolki wentylatora zgasną. W niektórych modelach, po wybraniu prędkości wentylatora AUTO, wszystkie lampki kontrolne wentylatora zaświecą się jednocześnie.</p> <p>UWAGA: Aby uruchomić jonizator powietrza (tylko w wybranych modelach), naciśnij i przytrzymaj przycisk WENTYLATORA (FAN) przez 3 sekundy. Zapali się kontrolka jonizatora. Aby zatrzymać jonizator, ponownie naciśnij i przytrzymaj, przycisk WENTYLATORA (FAN) przez 3 sekundy. Kontrolka zgaśnie.</p>
3.	TIMER	<p>Przycisk TIMERA</p> <p>Służy do ustawiania czasu uruchomienia (TIMER ON) lub wyłączenia (TIMER OFF) urządzenia. Naciśnij przycisk TIMER i używając przycisków + i - ustaw czas włączenia/wyłączenia urządzenia. Kontrolka TIMERA włączy / wyłączy się wg wybranego ustawienia TIMER ON/TIMER OFF.</p>
4.	SLEEP	<p>Przycisk SLEEP (ECO)/Reset filtra</p> <p>Naciśnij ten przycisk aby włączyć funkcję SLEEP/ECO.</p>
5.	MODE	<p>Przycisk TRYBU PRACY - MODE</p> <p>Każde naciśnięcie przycisku spowoduje wybranie trybu pracy urządzenia w kolejności: AUTO, CHŁODZENIE, OSUSZANIE, GRZANIE i WENTYLATOR. W zależności od wybranego trybu, na panelu zapali się odpowiednia kontrolka.</p> <p>UWAGA: W modelach z wbudowanym czujnik wilgotności można dostosować wilgotność w trybie suszenia DRY.</p>

CZĘŚĆ 3. FUNKCJE I UŻYTKOWANIE

6.	 	<p>Przycisk regulacji W GÓRĘ (+) i W DÓŁ (-)</p> <p>Przycisk zmniejsza/zwiększa ustawienia temperatury co 1°C/1°F (lub 2°F) w zakresie od 17°C/62°F do 30°C/86°F (lub 88°F)</p> <p>Przycisk zmniejsza/zwiększa ustawienie TIMERA w zakresie 0~24 godziny.</p> <p>Przycisk zmniejsza/zwiększa ustawienie wilgotności w zakresie 35%RH do 85%RH (wilgotności względnej) co 5% (tylko w modelach z wbudowanym czujnikiem wilgotności).</p> <p>UWAGA: Urządzenie może wyświetlać w jednostkach °C lub °F. Aby zmienić jednostki naciśnij i przytrzymaj jednocześnie przycisk W GÓRĘ (+) i W DÓŁ (-) przez 3 sekundy.</p>
7.		<p>Przycisk ZASILANIA</p> <p>Naciśnij aby włączyć/wyłączyć urządzenie.</p>
8.		<p>Wyświetlacz LED</p> <p>Pokazuje ustawioną temperaturę w °C lub °F oraz ustawienia TIMERA i ustawienia wilgotności (tylko dla modeli z czujnikiem wilgotności).</p> <p>Wyświetla kody błędów i kody bezpieczeństwa:</p> <ul style="list-style-type: none"> E1 - Błąd czujnika temperatury pomieszczenia. E2 - Błąd czujnika temperatury parownika. E4 - Błąd komunikacji panelu. EC - Wykrycie wycieku czynnika chłodniczego (tylko wybrane modele). P1- Dolna taca ociekowa jest pełna - podłącz wąż spustowy i odprowadź zebraną wodę. Jeśli błąd się powtórzy - wezwij serwis. <p>UWAGA: Jeżeli wystąpi jedna z powyższych usterek, wyłącz urządzenie i sprawdź, czy urządzenie jest blokowane. Uruchom ponownie urządzenie, jeśli usterka nadal występuje, wyłącz urządzenie i odłącz kabel zasilający. Skontaktuj się z instalatorem lub wykwalifikowanym serwisem celem usunięcia usterki.</p>

3. GŁÓWNE FUNKCJE URZĄDZENIA

1. Instalacja przewodu odprowadzającego (wydechowego)

Przewód wylotowy i adapter muszą być zainstalowane lub usunięte zgodnie z trybem użytkowania. W trybie CHŁODZENIA (COOL) lub AUTOMATYCZNYM (AUTO) należy zainstalować przewód odprowadzający. W przypadku używania trybu WENTYLATORA (FAN), OSUSZANIA (bez czujników wilgotności) należy osunąć przewód odprowadzający.

2. Tryb CHŁODZENIA (COOL)

- Naciśnij przycisk TRYBU PRACY (MODE), aż zaświeci się kontrolka HEAT (GRZANIE).
- Naciśnij przycisk regulacji W GÓRĘ (+) lub W DÓŁ (-) aby wybrać żądaną temperaturę. Zakres temperatury jaką można ustawić to 17°C~30°C/62°F~88°F (lub 86°F).
- Naciśnij przycisk FAN SPEED, aby wybrać żądaną prędkość wentylatora.

3. Tryb GRZANIA (HEAT)

- Naciśnij przycisk TRYBU PRACY (MODE), aż zaświeci się kontrolka COOL (CHŁODZENIE).
- Naciśnij przycisk regulacji W GÓRĘ (+) lub W DÓŁ (-) aby wybrać żądaną temperaturę. Zakres temperatury jaką można ustawić to 17°C~30°C/62°F~88°F (lub 86°F).
- Naciśnij przycisk FAN SPEED, aby wybrać żądaną prędkość wentylatora.

CZĘŚĆ 3. FUNKCJE I UŻYTKOWANIE

4. Tryb OSUSZANIA (DRY)

- Naciśnij przycisk TRYBU PRACY (MODE), aż zaświeci się lampka DRY (OSUSZANIE).
- W trybie OSUSZANIA nie można wybrać prędkości wentylatora ani regulować temperatury. Prędkość wentylatora automatycznie zostanie ustawiona na NISKĄ (LOW)
- Okna i drzwi powinny być zamknięte, aby uzyskać lepszy efekt osuszania.
- Nie należy umieszczać przewodu odprowadzającego w oknie, jeśli nie można ustawić poziomu wilgotności (model bez czujnika wilgotności). Jeśli urządzenie posiada wbudowany czujnik wilgotności ustaw tylny kanał, aby uzyskać lepszy efekt osuszania (kanał nie musi łączyć się z oknem).

5. Tryb AUTO

- Po ustawieniu trybu AUTO, urządzenie automatycznie wybierze tryb chłodzenia lub tryb pracy „wyłącznie wentylatora” w zależności od zadanej temperatury i temperatury panującej w pomieszczeniu.
- Klimatyzator automatycznie kontroluje temperaturę w pomieszczeniu wokół ustawionego przez Ciebie punktu temperatury.
- W trybie AUTO regulacja prędkości wentylatora jest niedostępna.

6. Tryb WENTYLATOR (FAN)

- Naciśnij przycisk MODE (TRYB PRACY), aż zaświeci się kontrolka FAN (WENTYLATOR).
- Naciśnij przycisk FAN SPEED, aby wybrać prędkość wentylatora. W tym trybie regulacja temperatury jest niedostępna.
- W trybie pracy TYLKO WENTYLATOR nie wkładaj przewodu odprowadzającego do okna.

7. Funkcja TIMERA

- Gdy urządzenie jest włączone, naciśnij przycisk TIMER, aby uruchomić program automatycznego wyłączenia. Zaświeci się kontrolka TIMER OFF. Naciśnij przycisk W GÓRĘ (+) lub W DÓŁ (-), aby wybrać żądany czas. Naciśnij ponownie przycisk TIMER w ciągu 5 sekund, program automatycznego włączenia zostanie uruchomiony. Zaświeci się kontrolka TIMER ON. Naciśnij przycisk W GÓRĘ (+) lub W DÓŁ (-), aby wybrać żądany czas rozpoczęcia automatycznego włączenia.
- Gdy urządzenie jest wyłączone, naciśnij przycisk TIMER, aby uruchomić program automatycznego włączenia, naciśnij go ponownie w ciągu 5 sekund, aby uruchomić program AUTO-OFF.
- Naciśnij przycisk W GÓRĘ (+) lub W DÓŁ (-), aby zmienić czas co 0,5 godziny do 10 godzin, a następnie co 1 godzinę do 24 godzin. Zacznie się odliczanie czasu pozostałego do rozpoczęcia.
- System automatycznie powróci do wyświetlania poprzedniego ustawienia temperatury, jeśli w ciągu 5 sekund nie zostanie wykonana żadna operacja.
- Włączenie lub wyłączenie urządzenia w dowolnym momencie lub regulacja ustawienia timera na 0.0 spowoduje anulowanie programu Auto Start / Stop timer.
- Jeżeli wystąpi usterka, program autostartu i automatycznego wyłączenia urządzenia zostanie anulowany.

8. Funkcja SNU/EKO (SLEEP)

Naciśnij przycisk SLEEP, zadana temperatura wzrośnie (w trybie chłodzenia) lub spadnie (w trybie ogrzewania) o 1°C/2° F (lub 1°F) w ciągu 30 minut. Po kolejnych dodatkowych 30 minut, temperatura wzrośnie (w trybie chłodzenia) lub spadnie (w trybie ogrzewania) o kolejne 1°C/2° F (lub 1°F). Przez 7 godzin będzie utrzymywana nowa temperatura, zanim powróci do wybranej pierwotnie. Spowoduje to zakończenie trybu SNU/EKO, a urządzenie będzie nadal działać zgodnie z pierwotnym zaprogramowaniem.

UWAGA: Funkcja SNU jest niedostępna w trybie WENTYLATORA (FAN) lub OSUSZANIA (DRY).

CZĘŚĆ 3. FUNKCJE I UŻYTKOWANIE

4. INNE FUNKCJE

1. Funkcja FOLLOW ME/TEMP SENSING (tylko w wybranych modelach)

UWAGA: Funkcja FOLLOW ME być aktywowana TYLKO za pomocą pilota. Służy on jako zdalny termostat pozwalający na precyzyjną kontrolę temperatury w miejscu, w którym się znajduje. Aby włączyć funkcję FOLLOW ME/TEMP SENSING, skieruj pilota w stronę urządzenia i naciśnij przycisk FOLLOW ME/TEMP SENSING. Pilot będzie wysyłał sygnał do klimatyzatora, do momentu ponownego naciśnięcia tego przycisku.

Jeśli w ciągu 7 minut urządzenie nie odbierze sygnału, wyjdzie ono z trybu FOLLOW ME / TEMP SENSING.

UWAGA: Funkcja SNU/EKO jest niedostępna w trybie WENTYLATORA (FAN) lub OSUSZANIA (DRY).

2. Auto-Restart (tylko w wybranych modelach)

Jeśli urządzeniu niespodziewanie zostanie przerwane zasilanie (np. poprzez wypięcie kabla), automatycznie wznowi ono swoją pracę z poprzednimi ustawieniami, po ponownym podłączeniu zasilania.

3. Zaczekaj 3 minuty przed wznowieniem operacji

Po zatrzymaniu urządzenia nie może być ono zrestartowana w ciągu pierwszych 3 minut. Jest to funkcja ochronna osuszacza. Po upływie 3 minut urządzenie automatycznie rozpocznie operację.

4. Regulacja przepływu powietrza

Żaluzję można regulować automatycznie. Dostosuj automatycznie kierunek przepływu powietrza:

- Gdy zasilanie jest włączone, żaluzja otwiera się całkowicie.
- Naciśnij przycisk SWING na pilocie, aby uruchomić funkcję AUTO SWING. Żaluzja będzie automatycznie obracać wachlować w górę i w dół.
- Nie ustawiaj żaluzji ręcznie. Może to spowodować uszkodzenie urządzenia.

5. Zarządzanie energią (tylko w wybranych modelach)

Jeżeli przez pewien czas temperatura otoczenia jest niższa od tej ustawionej, urządzenie automatycznie uruchomi funkcję zarządzania energią. Sprężarka zatrzyma się, w niektórych modelach urządzeniach może wyłączyć się wentylator. Jeżeli temperatura otoczenia jest wyższa od tej ustawionej, urządzenie zostanie automatycznie wyłączone z funkcji zarządzania energią. Sprężarka i wentylator wznowią swoją pracę.

CZĘŚĆ 4. CZYSZCZENIE I KONSERWACJA

OSTRZEŻENIE

- Zawsze odłączaj urządzenie przed czyszczeniem lub serwisowaniem.
- NIE WOLNO używać łatwopalnych substancji lub chemikaliów do czyszczenia urządzenia.
- NIE WOLNO myć urządzenia pod bieżącą wodą. Grozi to porażeniem prądem.
- NIE WOLNO używać urządzenia, jeśli podczas czyszczenia zostało uszkodzone zasilanie. Uszkodzony przewód zasilający należy wymienić na nowy przewód od producenta.

1. CZYSZCZENIE FILTRA POWIETRZA

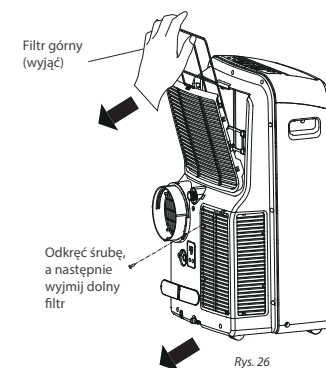

Wskazówki dotyczące konserwacji:

- Filtr powietrza należy czyścić co 2 tygodnie, aby uzyskać optymalną wydajność urządzenia.
- Tacę na wodę należy opróżnić natychmiast po wystąpieniu błędu P1, oraz przed przechowywaniem, aby zapobiec pleśni.
- Jeżeli w domu przebywają zwierzęta, należy okresowo wycierać kratkę grilla, aby zapobiec zablokowaniu przepływu powietrza przez ich sierść.

2. CZYSZCZENIE URZĄDZENIA

Urządzenie należy czyścić wilgotną, miękką szmatką z łagodnym detergentem a następnie osuszyć suchą szmatką.

3. PRZECHOWYWANIE URZĄDZENIA JEŚLI NIE JEST UŻYWANE

- Opróżnij tacę na wodę zgodnie z instrukcją.
- Uruchom urządzenie w trybie WENTYLATOR przez 12 godz. w ciepłym pomieszczeniu, zapobiegnie to powstawaniu pleśni.
- Wyłącz urządzenie i odłącz je od zasilania.
- Wyczyść filtr powietrza zgodnie z instrukcją. Ponownie zamontuj czysty, suchy filtr przed przechowywaniem.
- Wyjmij baterie z pilota.
- Przechowuj urządzenie w chłodnym, ciemnym miejscu. Narażenie na bezpośrednie działanie promieni słonecznych lub ekstremalne ciepło może skrócić żywotność urządzenia.

UWAGA

Odkurz obudowę urządzenia suchą szmatką lub umyj zwilżoną w ciepłej wodzie i odrobiną płynu do mycia naczyń. Dokładnie spłucz i wytrzyj do sucha. Nigdy nie używaj silnych środków czyszczących, wosku lub pasty do polerowania. Upewnij się, że nadmiar wody został wyciśnięty ze szmatki przed wytarciem elementów sterujących, nadmiar wody w pobliżu panelu sterowania może spowodować uszkodzenie urządzenia.

CZĘŚĆ 5. ROZWIĄZYWANIE PROBLEMÓW

Przed kontaktem z działem serwisu sprawdź poniższe możliwe problemy i rozwiązania.

Problem	Opis	Rozwiązanie
Urządzenie nie włącza się.	Kod błędu P1.	Taca ociekowa jest pełna. Wyłącz urządzenie, spuść wodę z tacy i uruchom urządzenie ponownie.
	W trybie CHŁODZENIE: temperatura w pomieszczeniu jest niższa niż temperatura ustawiona.	Zresetuj temperaturę.
Urządzenie nie chłodzi zbyt dobrze.	Filtr powietrza jest zablokowany kurzem lub sierścią zwierząt.	Wyłącz urządzenie i wyczyść filtr zgodnie z instrukcją
	Wąż wylotowy nie jest podłączony lub jest zablokowany	Wyłącz urządzenie, odłącz wąż, sprawdź, czy nie jest zablokowany i podłącz go ponownie.
	Brak czynnika chłodniczego	Skontaktuj się z serwisem, aby sprawdzić urządzenie i uzupełnić czynnik chłodniczy.
	Ustawiona zbyt wysoka temperatura.	Zmniejsz temperaturę
	Okna i drzwi w pomieszczeniu są otwarte.	Upewnij się, że wszystkie okna i drzwi są zamknięte.
	Powierzchnia pokoju jest za duża.	Sprawdź dokładnie obszar chłodzenia.
	W pomieszczeniu znajdują się źródła ciepła.	Jeśli to możliwe, usuń źródła ciepła.
Urządzenie jest głośne i wpada w wibracje	Podłoże nie jest zbyt równe.	Umieść urządzenie na płaskiej, poziomej powierzchni
	Filtr powietrza jest zablokowany kurzem lub sierścią zwierząt.	Wyłącz urządzenie i wyczyść filtr zgodnie z instrukcją
Urządzenie wydaje bulgoczący dźwięk	Dźwięk jest spowodowany przepływem czynnika chłodniczego wewnątrz urządzenia.	Jest to normalne zjawisko.
Wyłączenie w trybie Grzania	Zadziałanie automatycznej ochrony przed przegrzaniem. Kiedy temperatura na wydmuchu powietrza przekroczy 70°C, urządzenie wyłączy się.	Po wychłodzeniu urządzenie włączy się.

OBSŁUGA PILOTA

1. SPECYFIKACJA TECHNICZNA

Model	PAKO
Zasilanie	3.0V (Dry batteries R03/LR03x2)
Zasięg pilota	8m
Temperatura pracy	-5°C~60°C(23°F~140°F)

2. SKRÓCONA INSTRUKCJA OBSŁUGI

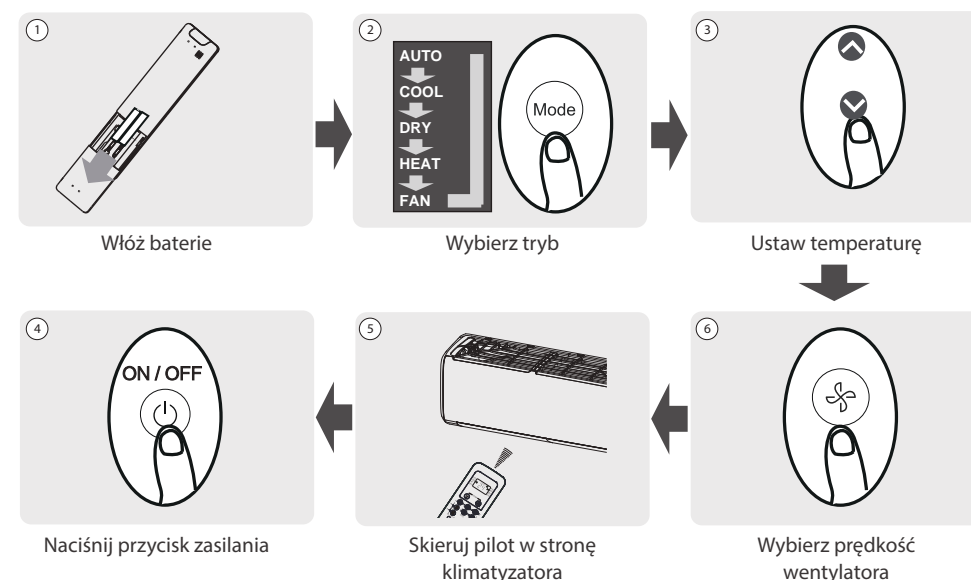

NIE MASZ PEWNOŚCI, CO ROBI DANA FUNKCJA?

Szczegółowy opis korzystania z klimatyzatora można znaleźć w rozdziałach jak korzystać z funkcji podstawowych i zaawansowanych w tej instrukcji.

SPECJALNA NOTATKA

- Wygląd przycisków na urządzeniu może się nieznacznie różnić od pokazanego przykładu.
- Jeśli jednostka wewnętrzna nie posiada danej funkcji, naciśnięcie przycisku tej funkcji na pilocie nie przyniesie żadnego efektu.

OBSŁUGA PILOTA

3. PODSTAWOWA OBSŁUGA PILOTA

3.1. Wkładanie i wymiana baterii

Twój klimatyzator może być wyposażony w dwie baterie (niektóre jednostki). Przed użyciem należy włożyć baterie do pilota.

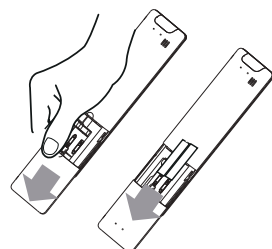

1. Przesuń tylną pokrywę pilota w dół, odsłaniając komorę baterii.
2. Należy włożyć baterie, zwracając uwagę na dopasowanie biegunów (+) i (-) baterii do symboli wewnątrz komory baterii.
3. Należy wsunąć pokrywę baterii z powrotem na miejsce.

⚠ UWAGA

Aby uzyskać optymalną wydajność produktu:

- Nie należy mieszać starych i nowych baterii lub baterii różnych typów.
- Nie należy zostawiać baterii w pilocie jeśli nie planuje się używania urządzenia dłużej niż 2 miesiące.
- Nie należy wyrzucać baterii razem z niesortowanymi odpadami komunalnymi. Należy zapoznać się z lokalnymi przepisami dotyczącymi prawidłowej utylizacji baterii.

3.2. Wskazówki dotyczące korzystania z pilota

- Pilota należy używać w promieniu 8 metrów od urządzenia.
- Urządzenie wyemituje sygnał dźwiękowy, gdy pojawi się sygnał zdalny.
- Zasłony, inne materiały i bezpośrednie światło słoneczne mogą zakłócać działanie odbiornika sygnału podczerwieni.
- Wyjmij baterie, jeśli pilot nie będzie używany dłużej niż 2 miesiące.

3.3. Uwagi dotyczące korzystania z pilota

Urządzenie jest zgodne z lokalnymi przepisami krajowymi.

To urządzenie zostało przetestowane i uznane za zgodne z ograniczeniami dla urządzeń cyfrowych klasy B. Limity te mają na celu zapewnienie rozsądnej ochrony przed szkodliwymi zakłóceniami w instalacjach domowych. To urządzenie generuje, wykorzystuje i może emitować energię o częstotliwości radiowej, a jeśli nie jest zainstalowane i używane zgodnie z instrukcjami, może powodować szkodliwe zakłócenia w komunikacji radiowej. Jednak nie ma gwarancji, że zakłócenia nie wystąpią w przypadku określonej instalacji. Jeśli to urządzenie powoduje szkodliwe zakłócenia w odbiorze radia lub telewizji, co można stwierdzić, wyłączając i włączając urządzenie, zachęca się użytkownika do podjęcia próby usunięcia zakłóceń za pomocą jednego lub kilku z następujących środków:

- Należy zmienić orientację lub przenieść antenę odbiorczą. Należy zwiększyć odległość między sprzętem a odbiornikiem.
- Podłączenie urządzenia do gniazdka w obwodzie innym niż ten, do którego podłączony jest odbiornik.
- Skonsultowanie się ze sprzedawcą lub doświadczonym technikiem RTV w celu uzyskania pomocy.
- Zmiany lub modyfikacje niezatwierdzone przez stronę odpowiedzialną za zgodność mogą spowodować unieważnienie prawa użytkownika do obsługi urządzenia.

OBSŁUGA PILOTA

4. PRZYCISKI I FUNKCJE

Zanim zaczniesz korzystać z klimatyzatora, zapoznaj się z jego pilotem. Poniżej znajduje się krótkie wprowadzenie do samego pilota. Aby uzyskać instrukcje dotyczące obsługi klimatyzatora, zapoznaj się z rozdziałem „Jak korzystać z podstawowych funkcji” w tej instrukcji.

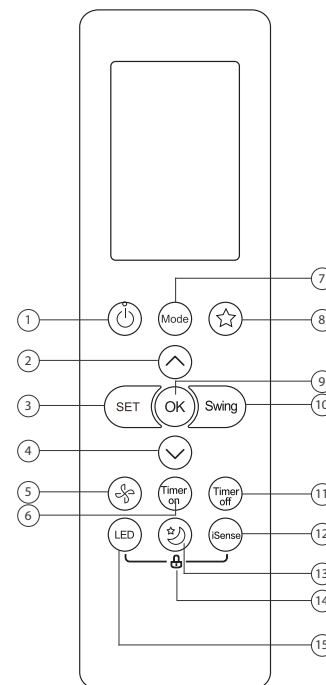

PAKO

1. ON/OFF

Włącza lub wyłącza jednostkę

2. Przycisk ^

Zwiększa temperaturę co 1°C (1°F). Maksymalna temperatura wynosi 30°C (86°F).

Uwaga: Naciśnięcie razem przycisków ^ i v w tym samym czasie przez 3 sekundy spowoduje przełączenie wyświetlanej temperatury między °C i °F.

3. Przycisk SET

Przewija funkcje operacyjne w następujący sposób:

Fresh (∅) → Tryb AP (📶) → Fresh (∅) → ...

Wybrany symbol zacznie migać w obszarze wyświetlania, należy nacisnąć przycisk OK, aby potwierdzić.

4. Przycisk v

Zmniejsza temperaturę co 1°C (1°F). Minimalna temperatura wynosi 17°C (60°F).

5. Przycisk prędkości wentylatora

Wybiera prędkości wentylatora w następującej kolejności:

AUTO → Niska (LOW) → Średnia (MED) → Wysoka (HIGH)

Uwaga: Przytrzymanie przycisku wentylatora przez co najmniej 2 s. aktywuje funkcję Silent - tryb cichy (wybrane modele).

6. Przycisk programatora czasowego TIMER ON

Ustawia automatyczne włączenie urządzenia.

7. Przycisk zmiany trybu pracy MODE

Przewija tryby pracy urządzenia w następujący sposób: AUTO → COOL (chłodzenie) → DRY (osuszanie) → HEAT (grzanie) → FAN (wentylacja)

Uwaga: Tryb ogrzewania (HEAT) nie jest obsługiwany przez urządzenia wyłącznie chłodzące (bez wbudowanej pompy ciepła).

8. SHORTCUT ☆

Przywraca bieżące lub wznawia poprzednie ustawienia.

9. OK

Służy do potwierdzania wybranych funkcji.

10. SWING

Starts and stops the horizontal louver movement. Hold down for 2 seconds to initiate vertical louver auto swing feature (some units).

OBSŁUGA PILOTA

11. Przycisk programatora czasowego TIMER OFF.

Ustawia automatyczne wyłączenie urządzenia.

12. Przycisk I SENSE (funkcja Smart Follow)

Przycisk pomiaru temperatury w pomieszczeniu z pilota.

13. Przycisk SLEEP

Oszczędza energię podczas trybu snu.

14. Blokada klawiszy

Naciśnij jednocześnie przyciski LED i iSense przez 5 sekund, aby zablokować klawiaturę pilota. Naciśnij ponownie jednocześnie oba przyciski przez 2 sekundy, aby ją odblokować.

15. Przycisk LED

Włącza i wyłącza wyświetlacz LED jednostki wewnętrznej oraz sygnał klimatyzatora (w zależności od modelu funkcja jest aktywna bądź nieaktywna), co tworzy komfortowe i ciche środowisko.

5. WSKAŹNIKI NA EKRANIE PILOTA

Informacje są wyświetlane, gdy pilot zdalnego sterowania jest włączony.

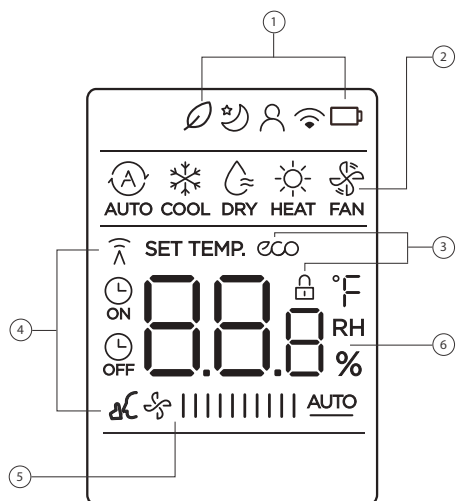

UWAGA

Wszystkie wskaźniki pokazane na rysunku mają charakter poglądowy. Podczas operacji tylko odpowiednie funkcje są wyświetlane na wyświetlaczu pilota.

OBSŁUGA PILOTA

1

- Wskaźnik funkcji odświeżania (wybrane modele)
- Wskaźnik trybu snu
- Wskaźnik Follow me
- Wskaźnik sterowania WiFi
- Wskaźnik niskiego poziomu baterii (jeśli miga)

2

- Tryb auto
- Tryb grzania
- Tryb chłodzenia
- Tryb wentylacji
- Tryb osuszania

3

- Wskaźnik ECO (niektóre modele)
Wyświetla się, gdy włączona jest funkcja eco
- Wskaźnik blokady LOCK
Wyświetla się, gdy włączona jest blokada przycisków pilota

4

- Wskaźnik transmisji
Świeci się, gdy pilot wysyła sygnał do jednostki wewnętrznej
- Wskaźnik ustawienia timera na ON
- Wskaźnik ustawienia timera na OFF
- Wskaźnik wyciszenia (wybrane modele)

5

Wskaźnik prędkości wentylatora

- Niska
- Średnia
- Wysoka
- Auto

Prędkości wentylatora nie można regulować w trybie automatycznym i trybie osuszania.

6

Temperatura/Timer/Prędkość wentylatora

88.8 °F RH %

Wyświetla zadaną temperaturę, prędkość wentylatora lub ustawienie Timera podczas korzystania z funkcji Timer ON/OFF.

Zakres temperatur:
17-30°C/62-86°F/(20-28°C/68-82°F)
(W zależności od modelu)

Zakres czasu timera: 0-24 hours

Zakres prędkości wentylatora: AU -100%

Ten wyświetlacz jest pusty podczas pracy w trybie wentylacji (FAN).

OBSŁUGA PILOTA

6. JAK KORZYSTAĆ Z FUNKCJI PODSTAWOWYCH

Informacje są wyświetlane, gdy pilot zdalnego sterowania jest włączony.

⚠ UWAGA

Przed rozpoczęciem pracy należy się upewnić, że urządzenie jest podłączone i zasilanie jest dostępne.

⚠ USTAWIANIE TEMPERATURY

Zakres temperatury dla urządzenia wynosi 17-30°C (62-86°F)/20-28 C.
Nastawę temperatury można zwiększać lub zmniejszać z przyrostem co 1°C (1°F).

6.1. Automatyczny tryb pracy (AUTO)

Naciśnij przycisk MODE i wybierz tryb AUTO

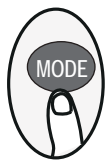

Ustaw żądaną temperaturę



Włącz klimatyzator



Uwaga:

1. W trybie AUTO urządzenie automatycznie wybierze funkcję chłodzenia (COOL), wentylacji (FAN) lub ogrzewania (HEAT) w oparciu o ustawioną temperaturę.
2. W trybie AUTO nie można ustawić prędkości wentylatora.

6.2. Tryb chłodzenia (COOL)

Naciśnij przycisk MODE i wybierz tryb chłodzenia (COOL)



Ustaw temperaturę



Ustaw prędkość wentylatora



Włącz klimatyzator



OBSŁUGA PILOTA

6.3. Tryb grzania (HEAT) (dotyczy wyłącznie modeli z wbudowaną pompą ciepła)

Naciśnij przycisk MODE i wybierz tryb grzania (HEAT)



Ustaw temperaturę



Ustaw prędkość wentylatora



Włącz klimatyzator



6.4. Tryb osuszania (DRY)

Wybierz tryb osuszania



Nastaw żądaną temperaturę



Włącz klimatyzator



Uwaga:

W trybie osuszania nie można ustawić prędkości wentylatora, ponieważ jest już ona sterowana automatycznie.

6.5. Tryb wentylacji (FAN)

Wybierz tryb wentylacji



Ustaw prędkość wentylatora



Włącz klimatyzator



Uwaga:

W trybie wentylacji nie można ustawić temperatury. W rezultacie na ekranie nie wyświetla się żadna temperatura.

OBSŁUGA PILOTA

6.6. Ustawienie programatora czasowego (TIMER)

Należy ustawić czas, po którym urządzenie automatycznie się włączy/wyłączy.

6.6.1. Automatyczne włączenie klimatyzatora (TIMER ON)

Naciśnij przycisk TIMER, aby zainicjować sekwencję czasu włączenia urządzenia.

Naciśnij przycisk w górę/ w dół, aby ustawić żądany czas włączenia urządzenia.

Skieruj pilota na urządzenie i odczekaj 1 sekundę, TIMER ON zostanie aktywowany.

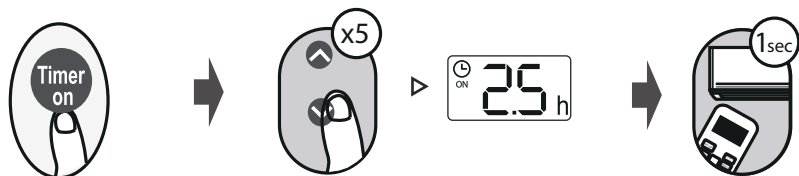

6.6.2. Automatyczne wyłączenie klimatyzatora (TIMER OFF)

Naciśnij przycisk TIMER, aby zainicjować sekwencję czasu wyłączenia urządzenia.

Naciśnij przycisk w górę/ w dół, aby ustawić żądany czas wyłączenia urządzenia.

Skieruj pilota na urządzenie i odczekaj 1 sekundę, TIMER OFF zostanie aktywowany.

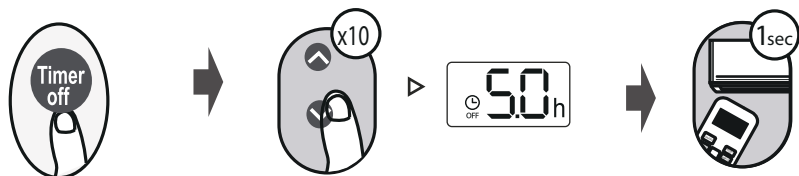

Uwaga:

- Podczas ustawiania programatora czasowego, czas będzie zwiększał się o 30 minut z każdym naciśnięciem, aż do 1h. Po 10h i do 24h będzie wzrastać co 1h. (Np. należy nacisnąć 5 razy, aby uzyskać 2,5h, a 10h razy, aby uzyskać 5h). Po 24h licznik czasu powróci do wartości 0,0.
- By anulować dowolną funkcję, należy ustawić timer na 0,0h.

6.6.3. Przykład ustawienia automatycznego włączania/wyłączenia klimatyzatora

Uwaga: Przedziały czasu ustawione dla obu funkcji odnoszą się do godzin następujących po bieżącej godzinie.

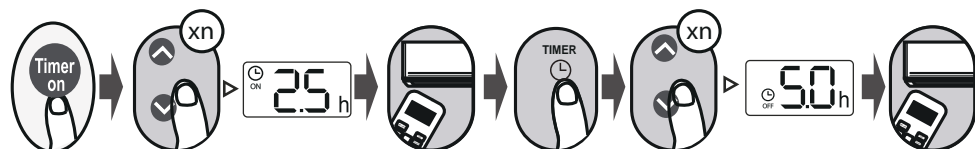

OBSŁUGA PILOTA

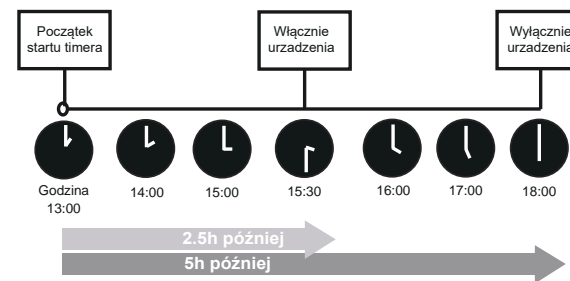

Przykład: Jeśli aktualny timer to 13:00, aby ustawić timer zgodnie z powyższymi krokami, urządzenie włączy się 2,5h później (15:30) i wyłączy się o 18:00.

7. JAK KORZYSTAĆ Z FUNKCJI ZAAWANSOWANYCH

7.1. Funkcja wachlowania żaluzji SWING

Należy nacisnąć przycisk Swing

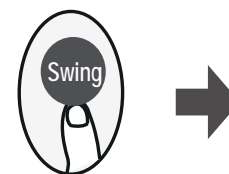

Żaluzja pozioma będzie poruszać się w górę i w dół automatycznie po naciśnięciu przycisku Swing. Naciśnij ponownie, aby zatrzymać

7.2. Wyświetlacz LED

Naciśnij przycisk LED

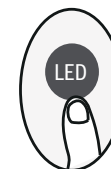

Należy nacisnąć ten przycisk, aby włączyć lub wyłączyć wyświetlacz urządzenia.

Przyćnij ten przycisk dłużej niż 5 sekund



Należy wcisnąć ten przycisk dłużej niż 5 sekund, jednostka wewnętrzna wyświetli rzeczywistą temperaturę w pomieszczeniu. Ponowne naciśnięcie na dłużej niż 5 sekund spowoduje powrót do wyświetlenia ustawionej temperatury.

OBSŁUGA PILOTA

7.3. Funkcja snu (SLEEP)

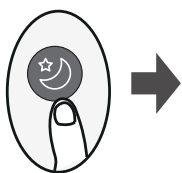

Należy nacisnąć przycisk SLEEP, aby przejść do trybu energooszczędnego. Funkcja SLEEP służy do zmniejszania zużycia energii podczas snu (pozostawienie tej samej temperatury nie jest konieczne dla utrzymania komfortu). Funkcję tę można aktywować tylko za pomocą pilota.

Uwaga: Funkcja snu nie jest dostępna w trybie wentylacji (FAN) i osuszania (DRY).

7.4. Funkcja wyciszenia (Silence)



Przytrzymaj przycisk Fan przez ponad 2 sekundy, aby włączyć/wyłączyć funkcję wyciszenia (niektóre modele).

Ze względu na niską częstotliwość pracy sprężarki wydajność chłodzenia i ogrzewania może być niewystarczająca. Wciśnięcie dowolnego przycisku podczas pracy w funkcji wyciszenia spowoduje jej anulowanie.

7.5. Funkcje skrótowe

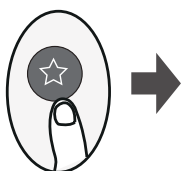

Włącz pilota i naciśnij ten przycisk, a system automatycznie powróci do poprzednich ustawień, w tym trybu pracy, ustawienia temperatury, poziomu prędkości wentylatora i funkcji uśpienia (jeśli jest aktywna).

Jeśli naciśniesz ten przycisk na dłużej niż 2 sekundy, system automatycznie przywróci bieżące ustawienia pracy, w tym tryb pracy, ustawienie temperatury, poziom prędkości wentylatora i funkcję uśpienia (jeśli jest aktywna).

7.6. I SENSE (funkcja Follow Me)

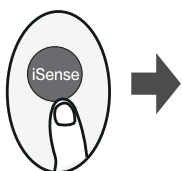

Umożliwia pilotowi zmierzenie temperatury w bieżącym miejscu i wysłanie sygnału do klimatyzatora co 3 minuty. W przypadku korzystania z trybów automatycznego (AUTO), chłodzenia (COOL) lub grzania (HEAT), pomiar temperatury otoczenia z pilota (zamiast z samej jednostki wewnętrznej) umożliwi klimatyzatorowi optymalizację temperatury wokół Ciebie i zapewni maksymalny komfort.

Uwaga: Funkcja grzania (HEAT) dostępna jest wyłącznie w urządzeniach z wbudowaną pompą ciepła.

OBSŁUGA PILOTA

7.7. Przycisk funkcyjny SET

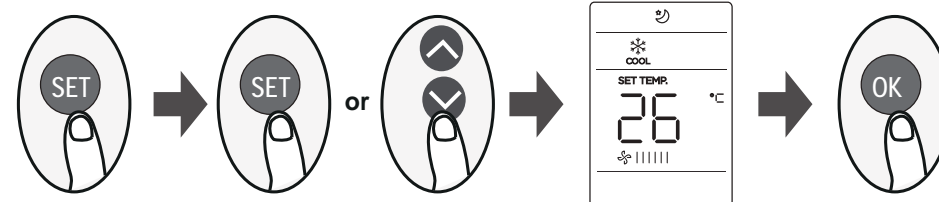

Należy nacisnąć przycisk SET, aby wejść do ustawień funkcji, a następnie nacisnąć ponownie przycisk SET lub przycisk ∇ lub \blacktriangle , aby wybrać żądaną funkcję. Wybrany wskaźnik zacznie migać na ekranie pilota, następnie naciśnij przycisk OK, aby potwierdzić.

Aby anulować wybraną funkcję, wykonaj te same czynności, co powyżej

Należy nacisnąć przycisk SET, aby przewijać funkcje operacyjne w następujący sposób:

Fresh (\emptyset) \rightarrow Tryb AP (Wi-Fi) \rightarrow Fresh (\emptyset) \rightarrow ...

Funkcja jonizacji powietrza (Fresh) (\emptyset) (wybrane modele):

Po zainicjowaniu tej funkcji jonizator załączy się i pomoże oczyścić powietrze w pomieszczeniu.

Tryb AP function (Wi-Fi) (niektóre modele):

Aby przeprowadzić konfigurację sieci bezprzewodowej należy przejść w tryb AP poprzez naciśnięcie przycisku SET na pilocie. Niektóre modele nie posiadają trybu AP pod przyciskiem SET, wówczas aby wejść w tryb AP, należy nacisnąć i przytrzymać przycisk LED siedem razy w ciągu 10 sekund.

WARUNKI GWARANCJI

1. Gwarancja dotyczy przenośnych urządzeń klimatyzacyjnych marki ROTENSO® (zwanymi dalej „Klimatyzatorem”) dystrybuowanych przez THERMOSILESIA Sp. z o.o. sp. k. i jest ważna wyłącznie na terytorium Rzeczypospolitej Polskiej.
2. THERMOSILESIA Sp. z o.o. sp. k. gwarantuje sprawne działanie Klimatyzatora, na który wydana jest niniejsza Karta Gwarancyjna, pod warunkiem korzystania z niego zgodnie z przeznaczeniem i warunkami techniczno-eksploatacyjnymi opisanymi w Instrukcji Obsługi.
3. Karta Gwarancyjna jest ważna, jeżeli sporządzona jest na oryginalnym druku, zawierającym nazwę i pieczęć sprzedawcy. Dokonywanie jakichkolwiek skreśleń lub poprawek w Karcie Gwarancyjnej pociąga za sobą jej unieważnienie.
4. THERMOSILESIA Sp. z o.o. sp. k. udziela gwarancji na okres 36 miesięcy (3 lata), licząc od daty sprzedaży Klimatyzatora do klienta ostatecznego. Realizacja uprawnień gwarancyjnych odbywać się będzie po przedstawieniu ważnej Karty Gwarancyjnej oraz potwierdzeniu zgodności zapisów w Karcie Gwarancyjnej ze stanem faktycznym.
5. Zgłoszenie awarii klimatyzatora należy kierować do Autoryzowanego Instalatora.
6. Wady sprzętu ujawnione w okresie gwarancji usuwane będą bezpłatnie przez Autoryzowanego Instalatora, w możliwie krótkim terminie, nieprzekraczającym 14 dni, licząc od daty zgłoszenia Klimatyzatora do naprawy. Okres ten może ulec wydłużeniu w przypadku potrzeby sprowadzenia części z poza granic kraju.
7. Gwarancją objęte są wyłącznie uszkodzenia i wady powstałe z przyczyn tkwiących w Klimatyzatorze. Gwarancją nie są objęte:
 - uszkodzenia urządzeń wynikające z postępowania niezgodnego z instrukcją obsługi, w szczególności z nieprawidłowej instalacji, eksploatacji, konserwacji, obsługi, przechowywania, użycia niewłaściwych materiałów eksploatacyjnych (np. filtrów);
 - mechaniczne uszkodzenia i wywołane nimi wady;
 - wady i uszkodzenia spowodowane działaniem siły wyższej (np. uderzeniem pioruna, powodzi, korozji, przepięć sieci elektrycznej);
 - wady spowodowane naprawami, przeróbkami i zmianami konstrukcyjnymi dokonywanymi samodzielnie przez użytkownika lub przez podmiot do tego nieuprawniony;
 - czynności i części w Instrukcji Obsługi oraz należące do normalnej eksploatacji urządzenia np. konserwacja i wymiana filtrów, wymiana baterii w pilocie;
 - roszczenia z tytułu parametrów technicznych sprzętu, o ile są one zgodne z podanymi przez producenta;
 - wady i nieprawidłowe działanie spowodowane błędnym lub wadliwym montażem urządzenia, błędnym doбором urządzenia;
 - produkty, których Kartę Gwarancyjną lub numery seryjne zmieniono, zmasowano, usunięto lub zatarto.
8. THERMOSILESIA Sp. z o.o. sp. k. nie ponosi odpowiedzialności za szkody (pośrednie i bezpośrednie), wynikające z wady, zarówno w zakresie szkody rzeczywistej jak i utraconych korzyści, a w szczególności: utraconych dóbr, obrotu, zysku i oszczędności, niezależnie czy są one związane z zastosowaniem lub niemożliwością zastosowania urządzenia. Ma to zastosowanie również wtedy, gdy THERMOSILESIA Sp. z o.o. sp. k. została powiadomiona o możliwości wystąpienia takich szkód.
9. Użytkownik traci wszelkie prawa wynikające z gwarancji w przypadku stwierdzenia dokonywania nieautoryzowanych napraw lub zmian konstrukcyjnych.
10. W przypadku nieuzasadnionych zgłoszeń reklamacyjnych użytkownik może ponieść koszty związane z wykonywanymi czynnościami.
11. THERMOSILESIA Sp. z o.o. sp. k. nie będzie ponosiła odpowiedzialności za terminowość napraw gwarancyjnych, jeżeli działalność serwisowa zakłócona zostanie nieprzewidzianymi okolicznościami o charakterze siły wyższej lub gdy w uzgodnionym wcześniej terminie Klient uniemożliwił dostęp do miejsca instalacji urządzenia.

12. Gwarancja nie wyłącza, nie ogranicza ani nie zawiesza uprawnień wynikających z przepisów ustawy z dnia 30 maja 2014 r. o prawach konsumenta (Dz.U. z 2017 r., poz. 683).
13. Gwarancja nie wyłącza, nie ogranicza ani nie zawiesza uprawnień kupującego wynikających z przepisów o rękomi za wady rzeczy sprzedanej.

Zgłoszenie awarii oczyszczacza powietrza prosimy kierować do Autoryzowanego Instalatora wykonującego okresowe przeglądy konserwacyjne sprzętu.

Uwagi związane z niewłaściwą działalnością Autoryzowanego Instalatora prosimy kierować do THERMOSILESIA Sp. z o.o. sp. k., ul. Szyb Walenty 16, 41-700 Ruda Śląska, www.thermosilesia.pl.

KART GWARANCYJNA

Gwarancja jest ważna wyłącznie z dowodem zakupu

Model oczyszczacza powietrza	Numer seryjny
<input type="text"/>	<input type="text"/>

Pieczęć i podpis sprzedawcy	Pieczęć i podpis instalatora
<input type="text"/>	<input type="text"/>

Data sprzedaży: _____

Data montażu: _____

Numer faktury: _____

Miejsce montażu: _____

Pieczęć i podpis sprzedawcy

Akceptuję warunki gwarancji
oraz potwierdzam odbiór sprawnego sprzętu
Data i podpis klienta

REJESTR OKRESOWYCH PRZEGLĄDÓW KLIMATYZACYJNYCH

Data wykonania	Uwagi serwisu	Pieczęćka serwisu	Podpis
1			
2			
3			
4			

REJESTR NAPRAW

Data wykonania	Uwagi serwisu	Pieczęćka serwisu	Podpis
1			
2			
3			
4			

email: info@rotenso.com



www.rotenso.com