



Humidifying air purifier

Floor standing type

Model

MCK55WVM

Humidifying Air Purifier OPERATION MANUAL



- Thank you for purchasing this humidifying air purifier.
 - Please read the operation manual carefully and follow it for correct use.
 - **Please read the “Safety Precautions” section before use.** [▶Page 3-5](#)
- Please keep the operation manual in a safe place for later reference.

English

Deutsch

Français

Nederlands

Español

Italiano

Ελληνικά

Polski

Русский

Türkçe

Funkcje

Technologia strumieniowa Wyładowanie strumieniowe umożliwia rozkład wchłoniętego zapachu.

Cykl rozkładu, który utrzymuje wydajność usuwania zapachu.



W tej technologii wykorzystano „wyładowanie strumieniowe”, rodzaj wyładowania plazmowego z szybkimi elektronami o dużej wydajności utleniania, które jest wytwarzane wewnątrz oczyszczacza powietrza. Wyładowanie umożliwia błyskawiczne usuwanie zapachów. (Dochodzi do wytwarzania i pochłaniania szybkich elektronów wewnątrz urządzenia w celu zapewnienia bezpieczeństwa.)

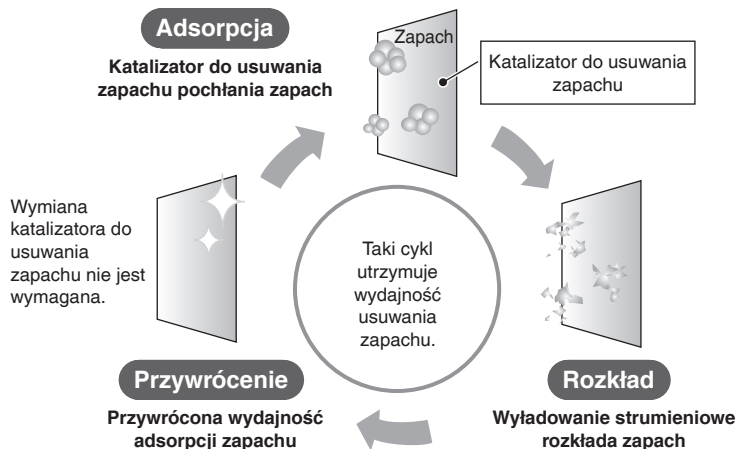

Działanie trybu strumieniowego zależy od stopnia zanieczyszczenia powietrza. Podczas pracy urządzenia wyładowanie strumieniowe może być źródłem dźwięku syczenia, nie oznacza to jednak nieprawidłowości. Dodatkowo natężenie dźwięku i jego ton mogą zmniejszać się lub zmieniać w zależności od środowiska pracy; takie zmiany są jednak normalne. W niektórych wypadkach z wylotu powietrza może być wyczuwalny nieznaczny zapach, ponieważ dochodzi do powstawania śladowych ilości ozonu. Jest to pomijalnie mała ilość i nie ma szkodliwego wpływu na zdrowie.

Technologia aktywnych jonów plazmy

Technologia „jonów plazmy” polega na uwalnianiu jonów do powietrza podczas wyładowania plazmowego i łączeniu ich ze składnikami powietrza w celu powstania związków aktywnych, jak rodniki OH o silnym działaniu utleniającym. Przylegają one do powierzchni takich substancji, jak pleśń i alergeny, a następnie oddziałują na nie.

■ Mechanizm usuwania przez aktywne jony plazmy (obraz)

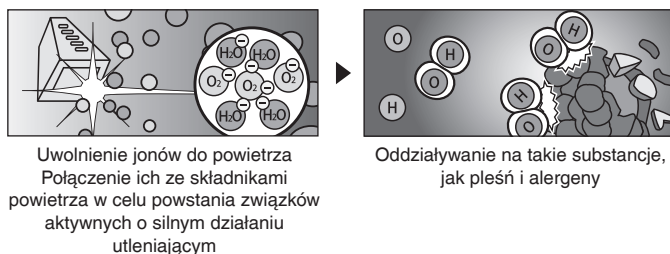

Eliminacja cząstek PM2.5

Eliminacja 99% cząstek o rozmiarze 0,1–2,5 µm (*1).

- Nie uwzględniono dopływu nowych cząstek z zewnątrz podczas wietrzenia itp.
- Cząstki PM2.5 to ogólne określenie cząstek stałych o rozmiarze 2,5 µm lub mniejszych.
- Nie sprawdzono eliminacji cząstek stałych o rozmiarze mniejszym niż 0,1 µm przez ten nawilżający oczyszczacz powietrza. To urządzenie nie eliminuje wszystkich substancji trujących w powietrzu.

(*1) Metodologia badania: Norma Japońskiego Stowarzyszenia Producentów Sprzętu Elektrycznego JEMA (JEM1467)
Kryteria przy podejmowaniu decyzji: Eliminacja 99% cząstek stałych o rozmiarze 0,1–2,5 µm w przestrzeni hermetycznej o objętości 32 m³ w ciągu 90 minut lub krócej.
Wartość odpowiadająca przestrzeni testowej 32 m³.

Kontrolowane/eliminowane substancje

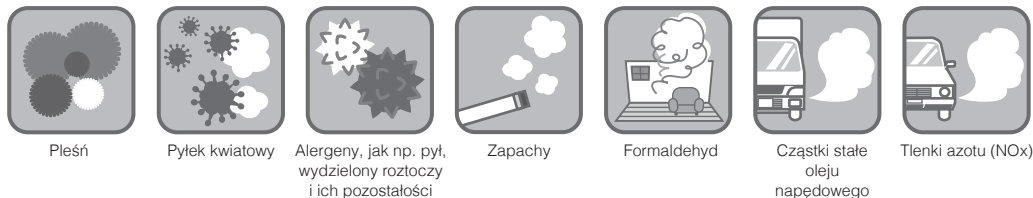

Wyłapywane substancje

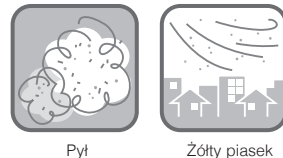

Spis treści

W pierwszej kolejności



Funkcje	1
Środki ostrożności	3
Środki ostrożności podczas użytkowania	6
Nazwy części i operacje	7
Przygotowanie przed rozpoczęciem pracy	11

Obsługa

Korzystanie z trybu oczyszczania powietrza	15
Zmiana natężenia przepływu powietrza.....	16
Korzystanie z trybu nawilżania i oczyszczania powietrza.....	16
Regulacja nawilżania.....	16

Pomocne funkcje

Obsługa urządzenia w TRYBIE AUTOM. PRACA WENTYLATORA / EKONOMICZNY / USUWANIE PYŁKU KWIATOWEGO / WILGOTNOŚĆ	17
Korzystanie z blokady przed dziećmi.....	19
Regulacja jasności kontrolki	19

Ustawienia zaawansowane

Ustawienia wydajności trybu strumieniowego	20
Ustawienia wydajności aktywnych jonów plazmy	20
Ustawienie tonu powiadomienia	21
Ustawienie czułości czujnika pyłu/cząstek PM2.5	21
Ustawienia trybów TRYBU EKONOMICZNEGO	22

Konserwacja



Skrócona tabela konserwacji	23
Tacka nawilżacza / moduł filtra nawilżacza	25
Filtry nawilżacza Wymiana	27
Filtr odpylający Wymiana	28
Części sprzedawane oddzielnie	29
Gdy nie używa się urządzenia przez dłuższy czas	29
Gdy nie używa się trybu nawilżania przez dłuższy czas	29

Rozwiązywanie problemów

Kontrolki — informacje	30
Najczęściej zadawane pytania	31
Rozwiązywanie problemów	32
Dane techniczne	38

Środki ostrożności

- Należy przestrzegać tych środków ostrożności, aby uniknąć uszkodzenia mienia lub obrażeń ciała.
- Konsekwencje nieprawidłowego użytkowania podzielono na następujące kategorie:

 OSTRZEŻENIE	 PRZESTROGA
Nieprzestrzeganie tych instrukcji we właściwy sposób może prowadzić do obrażeń ciała lub śmierci.	Nieprzestrzeganie tych instrukcji we właściwy sposób może prowadzić do uszkodzenia mienia lub obrażeń ciała, które zależnie od okoliczności mogą być poważne.

- Środki ostrożności do przestrzegania podzielono na kategorie przy użyciu symboli:

 Nigdy tego nie robić.	 Przestrzegać instrukcji.
---	--

 **OSTRZEŻENIE** Przestrzegać wytycznych, aby nie dopuścić do wystąpienia pożaru, porażenia elektrycznego lub poważnych obrażeń.

- Informacje dotyczące wtyczki i przewodu zasilania elektrycznego

-  **Nie odłączać wtyczki pracującego urządzenia.**
(Może to być przyczyną pożaru z powodu przegrzania lub porażenia elektrycznego)
- **Nie podłączać ani odłączać mokrymi rękami.** (Może to być przyczyną porażenia elektrycznego)
- **Nie używać go w taki sposób, że mogłoby dojść do przekroczenia parametrów znamionowych gniazda zasilania lub przedłużacza; nie używać napięcia zasilania spoza zakresu 220–240 V (prądu przemiennego).** (Może dojść do pożaru, jeśli dojdzie do przekroczenia parametrów znamionowych rozdzielaczy wielogniazdkowych itd.)
- **Nie ciągnąć za przewód zasilania podczas odłączania.**
(Może dojść do przegrzania lub pożaru w wyniku przerwania przewodu)
- **Nie wykonywać czynności, w wyniku których mogłoby dojść do zniszczenia wtyczki i przewodu zasilania elektrycznego.**
– Są to takie czynności, jak np. uszkodzenie, modyfikacja, mocne wyginanie, ciągnięcie, skręcanie, zwijanie w wiązki, umieszczanie ciężkich przedmiotów na wtyczce lub przewodzie zasilania elektrycznego.
Aby uniknąć zagrożenia w przypadku uszkodzenia wtyczki lub przewodu zasilania elektrycznego, wymianę powinien wykonać producent, jego przedstawiciel serwisowy lub osoba o podobnych kwalifikacjach. (Może dojść do porażenia elektrycznego, zwarcia lub pożaru w wyniku użytkowania uszkodzonego przewodu)

-  **Włożyć wtyczkę zasilania elektrycznego do samego końca.**
– Nie używać uszkodzonej wtyczki zasilania elektrycznego ani obłuzowanego gniazda zasilania.
(Może dojść do porażenia elektrycznego, zwarcia lub pożaru z powodu przegrzania, jeśli wtyczka zasilania elektrycznego nie jest włożona do samego końca)
- **Wycierać co jakiś czas pył suchą szmatką z wtyczki zasilania elektrycznego.**
– Jeśli urządzenie nie będzie używane przed dłuższy czas, odłączyć go od zasilania.
(Może dojść do pożaru z powodu uszkodzonej izolacji w wyniku nagromadzenia się pyłu i wilgoci itd.)
- **Podczas wykonywania czynności konserwacyjnych, kontrolowania, przenoszenia urządzenia lub uzupełniania wody w zbiorniku należy pamiętać o wyłączeniu urządzenia i jego odłączeniu od zasilania.**
(Może to być przyczyną porażenia elektrycznego lub obrażeń ciała)

- Nie używać urządzenia w następujących miejscach:

-  **W miejscach, w których używa się oleju lub łatwopalnych gazów i może dojść do ich wycieku.** (W wyniku ich zapłonu lub zassania do urządzenia może dojść do pożaru lub dymienia, a degradacja lub pęknięcie tworzywa sztucznego może być przyczyną obrażeń ciała)
- **W miejscach, w których występują żrące gazy lub cząstki pyłu metalowego.** (W wyniku ich zapłonu lub zassania do urządzenia może dojść do pożaru lub dymienia)
- **W miejscach o wysokiej temperaturze i wilgotności i tam, gdzie dochodzi do rozprysków wody, jak np. w łazience.**
(Może to być przyczyną pożaru lub porażenia elektrycznego w wyniku upływności elektrycznej)
- **W miejscach dostępnych dla małych dzieci.** (Może to być przyczyną porażenia elektrycznego lub obrażeń ciała)
- **W miejscach o niestabilnej podłodze.** (Może dojść do zamoczenia artykułów gospodarstwa domowego lub pożaru lub porażenia elektrycznego w wyniku przewrócenia urządzenia)

**OSTRZEŻENIE** Przestrzegać wytycznych, aby nie dopuścić do wystąpienia pożaru, porażenia elektrycznego lub poważnych obrażeń.**■ Podczas użytkowania**

- **Nie używać detergentów zawierających związki chloru lub kwasy.**
(Degradacja lub pęknięcie tworzywa sztucznego może być przyczyną obrażeń ciała, zaś toksyczne gazy mogą mieć szkodliwy wpływ na zdrowie)
- **Nie zbliżać zapalonych papierosów ani kadzidełek do urządzenia.**
(W wyniku ich zapłonu lub zassania do urządzenia może dojść do pożaru lub dymienia)
- **Nie wolno próbować demontować, rekonstruować ani naprawiać urządzenia.**
(Może to być przyczyną pożaru, porażenia elektrycznego lub obrażeń ciała) W celu wykonania naprawy prosimy o kontakt ze sprzedawcą.
- **Nie wkładać palców, patyczków ani innych przedmiotów do wlotów lub wylotów powietrza.**
(Może to być przyczyną porażenia elektrycznego, obrażenia lub uszkodzenia)
- **Nie wlewać wody do wylotu powietrza ani do urządzenia.**
(Może to być przyczyną pożaru lub porażenia elektrycznego)
- **Nie używać substancji łatwopalnych (lakier do włosów, środek owadobójczy itp.) w pobliżu urządzenia.**
Nie wycierać urządzenia benzyną ani rozpuszczalnikiem.
(Może to być przyczyną porażenia elektrycznego, pożaru lub pęknięcia)

■ Informacje dotyczące pilota zdalnego sterowania

- **Nie kłaść pilota zdalnego sterowania w miejscach dostępnych dla małych dzieci.**
(Nieprawidłowa obsługa urządzenia lub połknięcie baterii może być przyczyną obrażeń)
- **Upewnić się, że baterię włożono przy zachowaniu właściwej polaryzacji (+/-).**
(W przeciwnym wypadku może dojść do zwarcia, pożaru lub wycieku elektrolitu z baterii)

■ Natychmiast wyłączyć urządzenie w wypadku nieprawidłowości lub nieprawidłowego działania**Przykłady nieprawidłowości lub nieprawidłowego działania**

- Urządzenie nie działa nawet po włączeniu przełącznika.
- Podczas poruszania przewodem zasilającym zasilanie pojawia się i znika.
- Podczas pracy urządzenie wpada w drgania lub wydaje nieprawidłowe odgłosy.
- Obudowa urządzenia odkształciła się lub jest ekstremalnie gorąca.
- Czuć zapach spalenizny. (Break reakcji na nieprawidłowość i kontynuacja używania urządzenia może być przyczyną porażenia elektrycznego, dymienia, pożaru itd.)
Skontaktować się ze sprzedawcą.

**PRZESTROGA** Przestrzegać wytycznych, aby nie dopuścić do wystąpienia upływności elektrycznej, obrażeń lub uszkodzenia mienia.**■ Podczas użytkowania**

- **Małe dzieci ani osoby niepełnosprawne (w wyniku choroby lub obrażeń ciała) nie powinny samodzielnie obsługiwać urządzenia.**
 - ◆ Kraje członkowskie UE, Turcja:
To urządzenie może być obsługiwane przez dzieci w wieku 8 lat i starsze, osoby z pewnym upośledzeniem fizycznym, czuciowym lub umysłowym, a także osoby niemające doświadczenia, jeśli udzielono im instrukcji w zakresie bezpiecznego używania urządzenia, obsługa urządzenia odbywa się pod nadzorem i osoby te znają zagrożenia z tym związane.
Dzieci nie mogą bawić się tym urządzeniem. Dzieci bez nadzoru nie mogą czyścić ani konserwować tego urządzenia.
 - ◆ Pozostałe kraje:
Urządzenie nie jest przewidziane do użycia przez osoby (również dzieci) z ograniczeniami fizycznymi lub psychicznymi, osoby niedoświadczone lub osoby bez odpowiedniej wiedzy, chyba że pracują pod nadzorem lub zostały przeszkolone przez osobę odpowiedzialną za ich bezpieczeństwo w zakresie użycia urządzenia.
- Należy nadzorować dzieci, aby nie bawiły się urządzeniem.
- Osoby o wysokim stopniu odurzenia lub po zażyciu środków nasennych nie powinny obsługiwać urządzenia.
(Może to być przyczyną porażenia elektrycznego, obrażenia lub pogorszenia stanu zdrowia)

Środki ostrożności

⚠ PRZESTROGA Przestrzegać wytycznych, aby nie dopuścić do wystąpienia upływności elektrycznej, obrażeń lub uszkodzenia mienia.

- ⊘ **Nie pić wody ze zbiornika wody. Nie dawać tej wody zwierzętom ani nie podlewać nią roślin.** (Może to mieć ujemny wpływ na zdrowie zwierząt lub stan roślin)
- **Nie używać produktów, które zawierają drobny proszek, jak kosmetyki, w pobliżu urządzenia.**
(Może to być przyczyną porażenia elektrycznego lub nieprawidłowego działania)
- **Nie obsługiwać urządzenia, gdy używa się środka owadobójczego w gazie.**
– Po użyciu środka owadobójczego dobrze przewietrzyć pomieszczenie przed włączeniem urządzenia.
(Wyrzucenie w powietrze związków chemicznych nagromadzonych w wylocie powietrza może mieć ujemny wpływ na zdrowie)
- **Nie używać urządzenia w pobliżu wykrywacza dymu.**
– Jeżeli powietrze wydobywające się z urządzenia przepływa w kierunku czujnika dymu, jego reakcja może być opóźniona lub może nie dojść do wykrycia dymu.

- ⚠ **Często wietrzyć pomieszczenie, gdy urządzenia używana się wraz ze spalinowymi urządzeniami grzewczymi.**
– Użycie tego produktu nie zastępuje wietrzenia. (Potencjalna przyczyna zatrucia tlenkiem węgla)
To urządzenie nie eliminuje tlenu węgla.
- **Jeśli urządzenie jest ustawione w pobliżu zwierzęcia domowego, dopilnować, aby zwierzę nie oddawało moczu na urządzenie ani nie pogryzło przewodu zasilania elektrycznego.** (Może to być przyczyną pożaru, porażenia elektrycznego lub obrażeń ciała)
- **Podczas korzystania z nawilżacza należy zawsze utrzymywać w czystości zbiornik wody, tacę nawilżacza i moduł filtra nawilżacza.**
– Wymieniać codziennie wodę w zbiorniku wody na świeżą wodę wodociągową.
– Wylewać codziennie pozostałą wodę z tacki nawilżacza.
– Konserwować okresowo podzespoły wewnętrzne (tacka nawilżacza, moduł filtra nawilżacza).
(Rozprzestrzenianie się pleśni lub bakterii w zabrudzeniach lub kamieniu/osadzie w wodzie może mieć ujemny wpływ na zdrowie)
Skonsultować się z lekarzem w wypadku nieprawidłowości zdrowotnych.

■ Informacje dotyczące korpusu urządzenia

- ⊘ **Nie blokować wlotów ani wylotów powietrza praniem, obrusem, zasłonami itd.**
(Nieprawidłowy obieg powietrza może być przyczyną przegrzewania lub pożaru)
- **Nie rozpylać aerozoli bezpośrednio na urządzenie ani w jego pobliżu.**
(Może to być przyczyną nieprawidłowego działania)
- **Nie wchodzić na urządzenie, nie siedzieć na nim ani się o niego nie opierać.**
(Może dojść do obrażeń ciała w wyniku upadku lub przewrócenia)
- **Nie układać urządzenia poziomo.** (Wyciekająca lub rozlana woda może być przyczyną porażenia elektrycznego lub nieprawidłowego działania)

■ Przenoszenie urządzenia

- ⚠ **Przed przeniesieniem urządzenia wyłączyć zasilanie, wylać wodę pozostałą w zbiorniku wody i tacce nawilżacza.**
(Może dojść do zamoczenia artykułów gospodarstwa domowego itp., a wyciekająca lub rozlana woda może być przyczyną porażenia elektrycznego lub upływności elektrycznej)
- **Zachować ostrożność podczas podnoszenia urządzenia w celu przeniesienia.**
– Trzymać urządzenie za przeznaczone do tego celu uchwyty. Nie trzymać urządzenia za uchwyt zbiornika wody lub tacki nawilżacza. (Może dojść do obrażeń ciała w wyniku przewrócenia urządzenia)



Środki ostrożności podczas użytkowania

Inne uwagi

- **Nie używać tego urządzenia do zastosowań specjalnych, jak np. konserwacja dzieł sztuki, tekstów/materiałów naukowych itd.**
(Może dojść do degradacji konserwowanych przedmiotów)
- **Nie nawilżać nadmiernie powietrza.**
(Może dojść do skraplania i wzrostu pleśni)
- **Pamiętać o możliwości zamarznięcia.**
(Może to być przyczyną nieprawidłowego działania)
Jeśli występuje ryzyko zamarznięcia, wylać wodę pozostałą w zbiorniku wody i tacce nawilżacza.
- **Gdy nie używa się funkcji nawilżania, wylać wodę pozostałą w zbiorniku wody i tacce nawilżacza.**
(Rozprzestrzenianie się pleśni lub bakterii w zabrudzeniach lub kamieniu/osadzie w wodzie może być przyczyną nieprzyjemnego zapachu)

Nie używać urządzenia w następujących miejscach:

- **W których wywiewane powietrze wydostaje się bezpośrednio na ścianę, meble, zastony itd.**
(Może dojść do powstania plam lub odkształcenia)
- **Na grubym dywanie, narzucie na łóżko lub materacu**
Urządzenie może się przewrócić i spowodować rozlanie wody lub czujnik poziomu wody może nie działać prawidłowo.
- **Narażonych na bezpośrednie działanie promieni słonecznych**
(Może to być przyczyną słabego odbioru sygnału z pilota zdalnego sterowania lub zmiany koloru)
- **Narażonych na powietrze wpływające z zewnątrz (np. w pobliżu okien itd.) lub bezpośredni przepływ powietrza z klimatyzacji itp.**
Wilgotność pomieszczenia może nie być wykrywana ani wskazywana prawidłowo.
- **W pobliżu spalinowych urządzeń grzewczych lub bezpośrednio narażonych na przepływ powietrza z urządzeń grzewczych**
(Wilgotność pomieszczenia może nie być wykrywana ani wskazywana prawidłowo, może też dojść do odkształcenia)
- **Tam, gdzie używa się substancji chemicznych i farmaceutycznych, jak np. w szpitalach, zakładach pracy, laboratoriach, salonach piękności i laboratoriach fotograficznych**
(Lotne chemikalia i rozpuszczalniki mogą być przyczyną degradacji a części mechanicznych, wycieków wody i spowodować zamknięcie takich przedmiotów jak artykuły gospodarstwa domowego itp.)
- **W miejscach o wysokim poziomie fal elektromagnetycznych, jak np. w pobliżu kucharki indukcyjnej, głośników itd.**
Urządzenie może nie działać prawidłowo.
- **W miejscach występowania sadzy (pyłu przewodzącego) pochodzącej ze świec, świec zapachowych itd.**
Może to mieć ujemny wpływ na działanie filtrów, w wyniku czego dojdzie do zabrudzenia pomieszczenia z powodu nagromadzenia się niewyłapanego pyłu.
- **Nie używać kosmetyków itp. zawierających krzemionkę* w pobliżu urządzenia.**
* Produkty do pielęgnacji włosów (środki do pielęgnacji rozdwojonych końcówek, pianka do włosów, preparaty odżywcze do włosów itp.), kosmetyki, antyperspiranty, środki antystatyczne, impregnaty w aerozolu, środki nabłyszczające, środki do czyszczenia szkła, ściereczki czyszczące nawilżone środkiem chemicznym, wosk, itp.
 - Izolatory, takie jak krzemionka, mogą przylegać do igły jednostki strumieniowej, w wyniku czego nie dojdzie do wyładowania strumieniowe.
 - Filtr odpylający może się zatkać, co spowoduje utratę oczyszczania powietrza.
- **Nie używać nawilżacza ultradźwiękowego ani podobnego sprzętu w pobliżu urządzenia.**
Filtr odpylający może się zatkać, co spowoduje utratę oczyszczania powietrza.

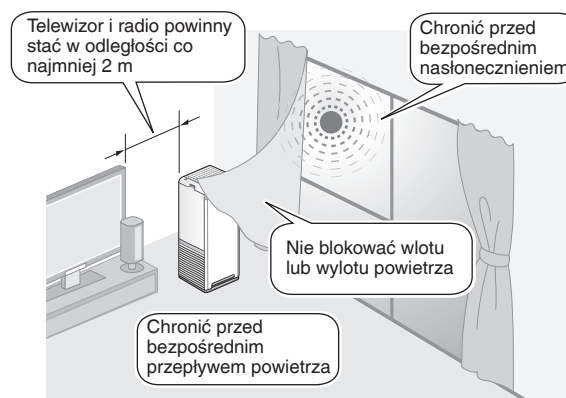

Informacje na temat wyładowania strumieniowego i aktywnych jonów plazmy

W niektórych wypadkach z wylotu powietrza może być wyczuwalny nieznaczny zapach, ponieważ dochodzi do powstawania śladowych ilości ozonu. Jest to pomijalnie mała ilość i nie ma szkodliwego wpływu na zdrowie.

To urządzenie nie eliminuje wszystkich substancji trujących w dymie tytoniowym (tlenek węgla itp.)

Nazwy części i operacje

⚠ PRZESTROGA

Nie przechylać urządzenia, trzymając go za uchwyt zbiornika wody lub tacki nawilżacza. (Może dojść do obrażeń ciała w wyniku przewrócenia urządzenia)

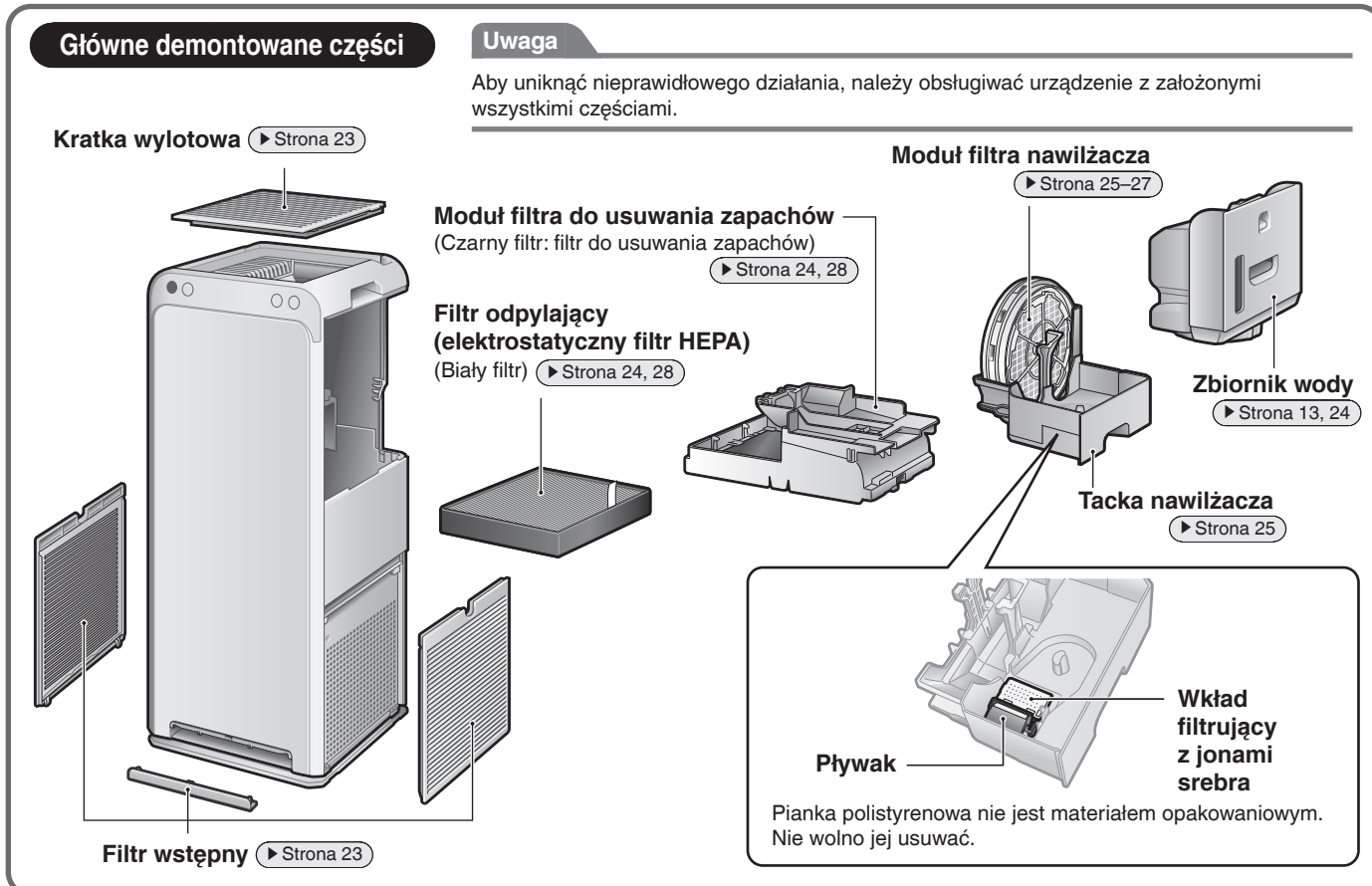
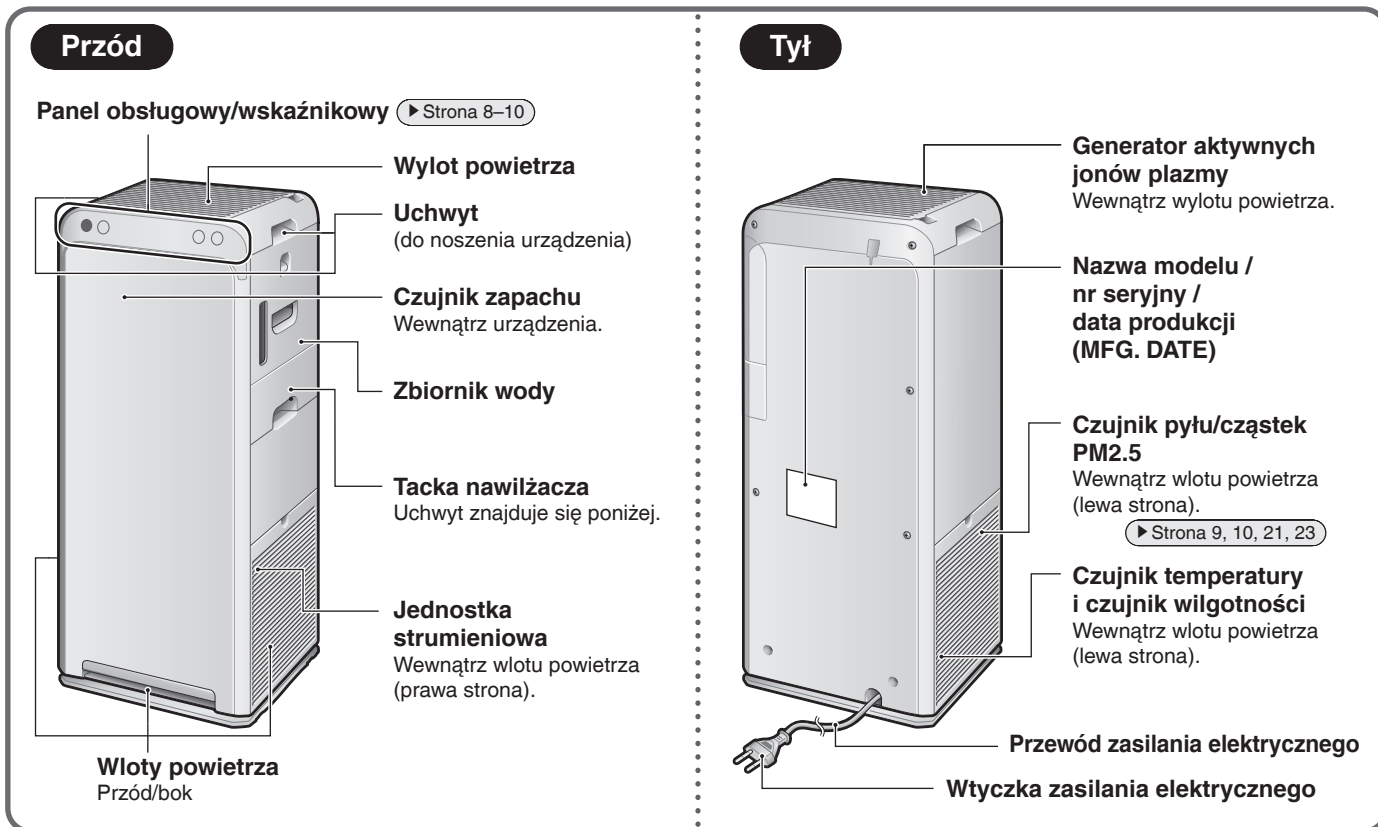

Panel obsługowy/wskaźnikowy

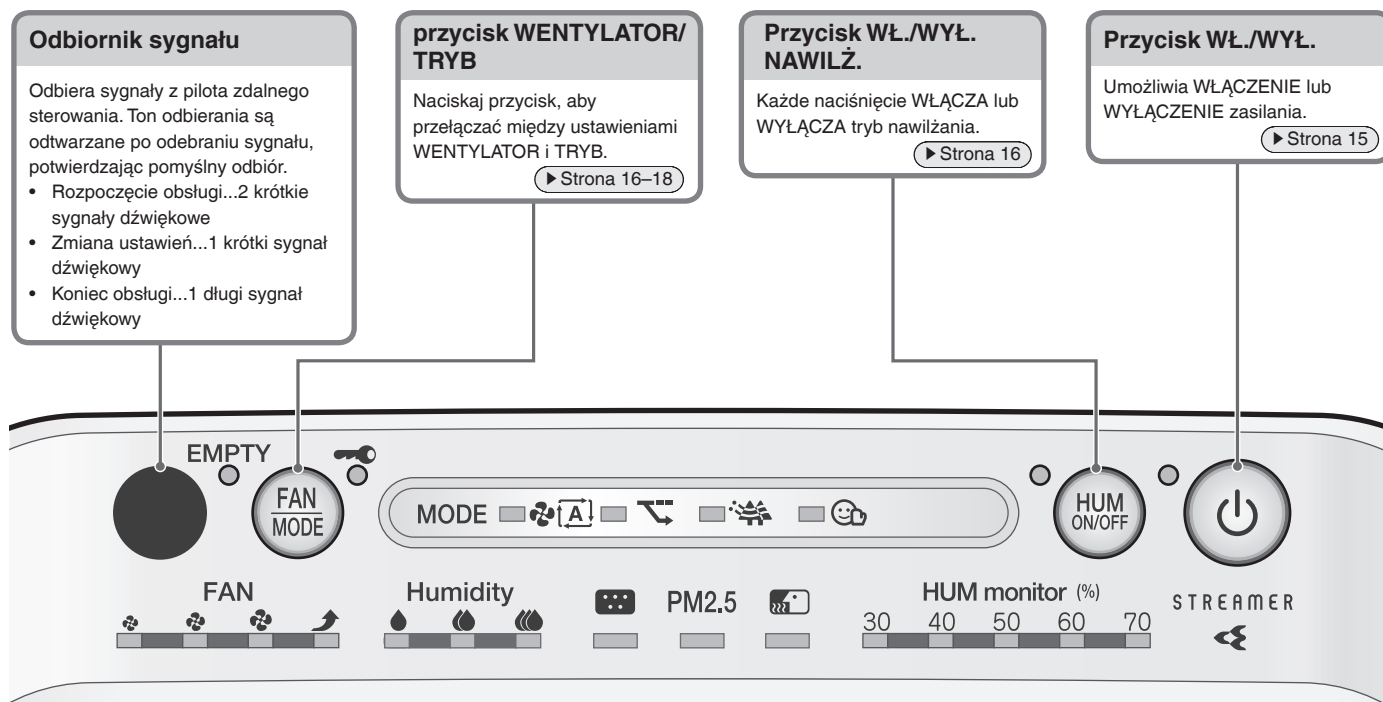

Pilot zdalnego sterowania

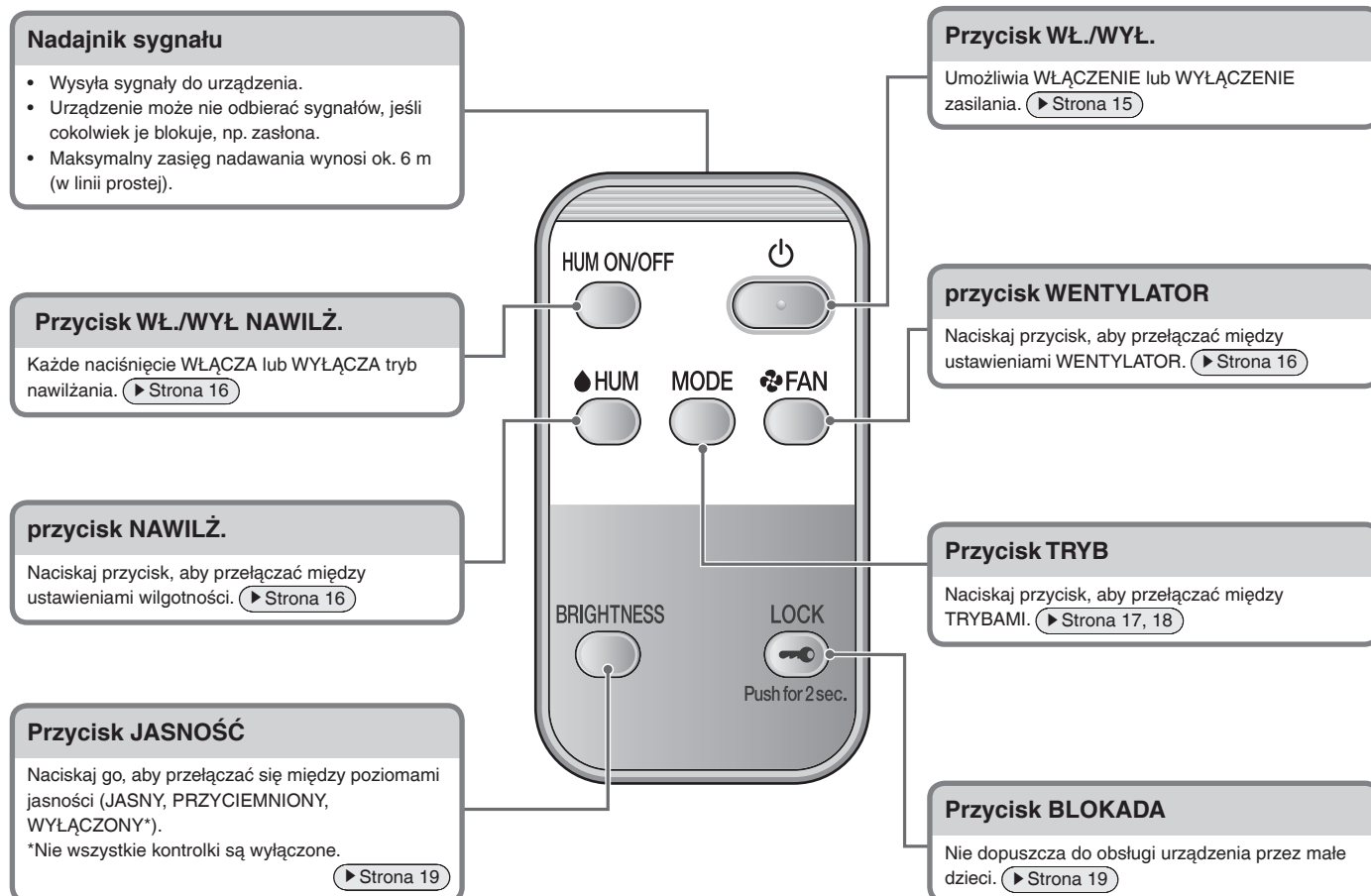

Nazwy części i operacje

Panel obsługowy/wskaźnikowy

Gdy kontrolka miga [▶ Strona 30](#)

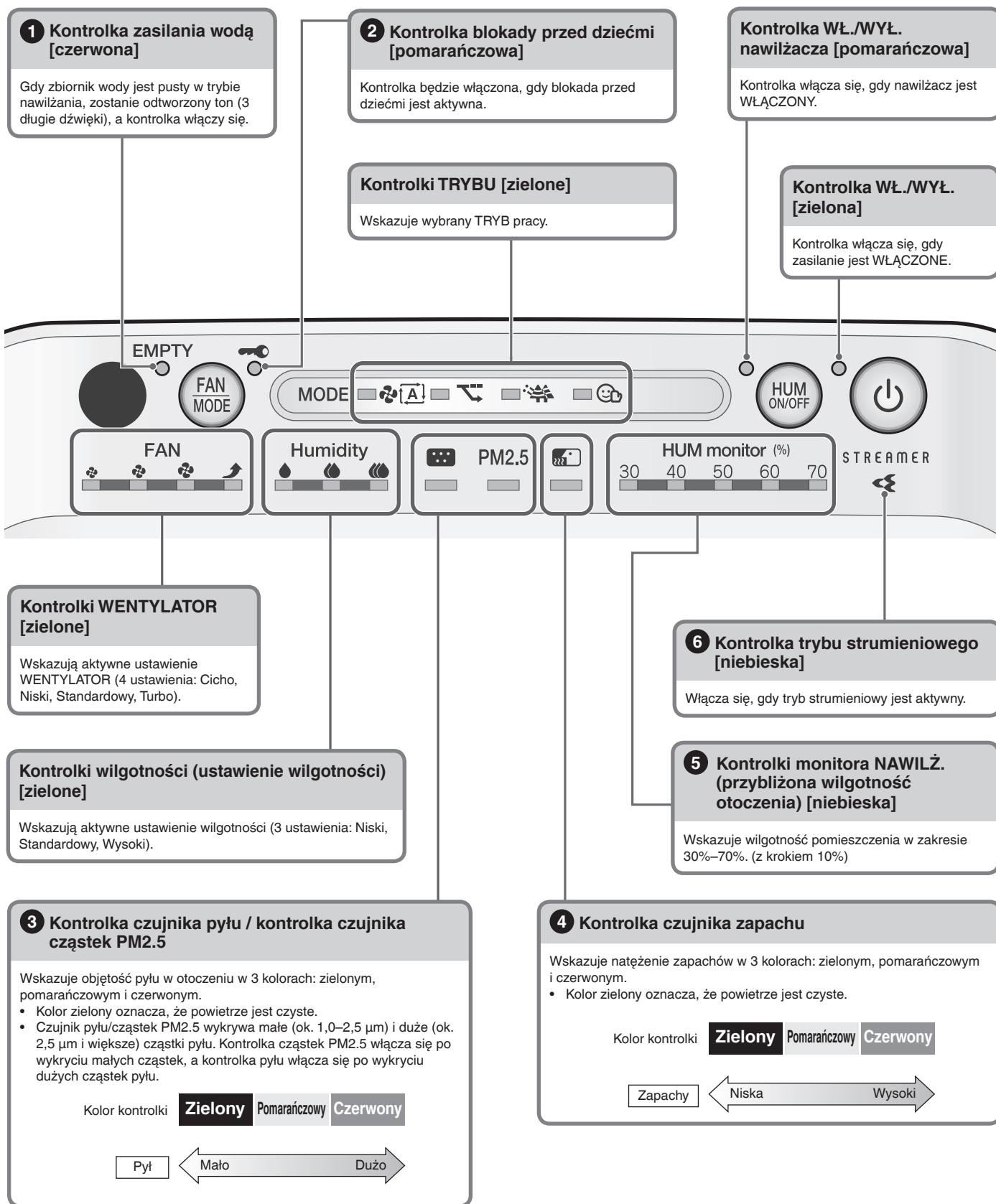

Informacje o kontrolkach

1 Informacje o kontrolce zasilania wodą

- Gdy świeci się kontrolka zasilania wodą, tryb nawilżania wyłączy się (tryb oczyszczania powietrza będzie kontynuowany), ale kontrolka WL./WYL. nawilzacza pozostanie włączona.
- Po włączeniu kontrolka zasilania wodą może wyłączać się i włączać kilkakrotnie, jest to jednak normalne zjawisko (a nie nieprawidłowe działanie).
- Wyłącz urządzenie i odłącz jego zasilanie, a następnie uzupełnij wodę w zbiorniku i włóż go ponownie do urządzenia. Po chwili kontrolka zasilania wodą wyłączy się i tryb nawilżania zostanie wznowiony. ▶ Strona 13
- Aby wyłączyć odtwarzanie tonu powiadomienia (3 długie dźwięki), zmień ustawienia. ▶ Strona 21

2 Informacje o kontrolce blokady przed dziećmi

- Gdy jest włączona, obsługa jest ograniczona. Po naciśnięciu przycisku zostanie odtworzony tylko ton (3 krótkie dźwięki), nie dopuszczając do nieprawidłowej obsługi przez małe dzieci. ▶ Strona 19

3 Informacje o kontrolce czujnika pyłu/cząstek PM2.5

- Po uruchomieniu kontrolka świeci w kolorze jasnozielonym przez pierwszą minutę (czas przybliżony) bez względu na poziom zanieczyszczenia powietrza.
- Jeśli reakcja czujnika pyłu/cząstek PM2.5 jest powolna, zmień jego ustawienie czułości. ▶ Strona 21

- Reakcja czujnika pyłu/cząstek PM2.5 może być zmniejszona po wybraniu ustawienia WENTYLATORA „Turbo” lub przy silnym przepływie powietrza w TRYBIE AUTOM. PRACY WENTYLATORA lub TRYBIE WILGOTNOŚCI. Silny przepływ powietrza powoduje zasysanie pyłu do wlotów powietrza zanim zostanie on wykryty przez czujnik pyłu/cząstek PM2.5. Jest to normalne zjawisko (nie oznacza nieprawidłowego działania).

Zakres wykrywania czujnika pyłu/cząstek PM2.5

Wykrywalne substancje
pył w domu, dym tytoniowy, pyłek kwiatowy, wydzielony roztoczy i ich pozostałości, sierść i włosy zwierząt domowych, cząstki stałe oleju napędowego
Wykrywane od czasu do czasu
para wodna, dym z oleju

4 Informacje o kontrolce czujnika zapachu

- Jeśli urządzenie uruchomione natychmiast po podłączeniu wtyczki zasilania elektrycznego, kontrolka świeci w kolorze jasnozielonym przez pierwszą minutę (czas przybliżony).
- Jeśli poziom natężenia zapachu są niezmiennie, czujnik może nie zareagować nawet po wystąpieniu silnego zapachu w powietrzu.
- Następujące rodzaje zapachu mogą nie być wykrywane: zapachy zwierząt domowych bez amoniaku, zapach czosnku itd.
- Ponieważ percepcja zapachu zależy od osoby, w niektórych przypadkach zapach może być wyczuwalny nawet wtedy, gdy kontrolka świeci w kolorze zielonym. Jeśli zapach jest dokuczliwy, wybierz ręczny przepływ powietrza i ustaw mocniejsze natężenie przepływu powietrza. ▶ Strona 16

Zakres wykrywania czujnika zapachu

Wykrywalne substancje
zapachy tytoniowe, zapachy gotowania, zapachy zwierząt domowych, zapachy z toalety, zapachy odpadków, zapach pleśni, substancja rozpuszczona, alkohol
Wykrywane od czasu do czasu
nagle zmiany temperatury/wilgotności, para wodna, dym z oleju, gaz emitowany przez spalinowe urządzenia grzewcze

Podstawowa czułość czujnika zapachu zostanie określona na podstawie poziomów zapach w pierwszej minucie (czas przybliżony) po każdym podłączeniu wtyczki zasilania elektrycznego. Podłączaj wtyczkę zasilania elektrycznego, gdy powietrze jest czyste (pozbawione zapachów).

5 Informacje o kontrolkach monitora NAWILŻ.

- Gdy poziom wilgotności jest poniżej 30%, włączy się kontrolka „30”. Gdy poziom wilgotności jest powyżej 70%, włączy się kontrolka „70”.
- Kontrolka włączy się nawet wtedy, gdy jest aktywny tryb oczyszczania powietrza.

Czasami poziom wilgotności wskazywany przez urządzenie może być inny niż ten wskazywany przez wilgotnościomierz.

- Jest to spowodowane zmianami temperatury i wilgotności w wyniku przepływu powietrza w pomieszczeniu. Należy pamiętać, że wskazania urządzenia to tylko szacunkowa wartość wilgotności otoczenia.

6 Informacje o kontrolce trybu strumieniowego

- Ta kontrolka jest włączona w trakcie trybu strumieniowego. Działanie trybu strumieniowego zależy od stopnia zanieczyszczenia powietrza.
- Jeśli podczas wyładowania strumieniowego słychać dźwięk syczenia lub zapach ozonu zaczyna być irytujący, zmniejsz wydajność trybu strumieniowego. ▶ Strona 20

Informacje o symbolach WENTYLATORA i wilgotności

Tabela symboli

*Wielkość symbolu zależy od ustawienia natężenia przepływu powietrza.

	WENTYLATOR				Wilgotność		
Symbol							
Ustawienie	Cicho	Niska	Standardowy	Turbo	Niska	Standardowy	Wysoki

Przygotowanie przed rozpoczęciem pracy

1 Sprawdzenie akcesoriów

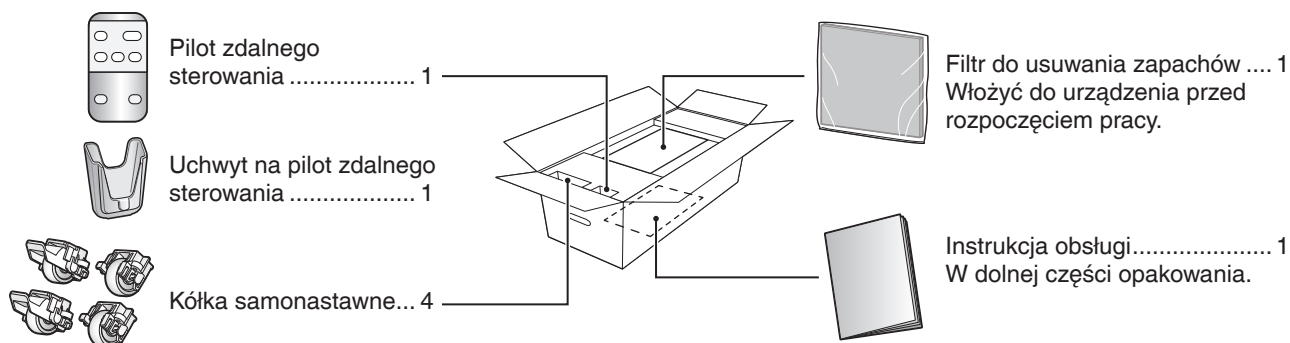

2 Dołączanie kółek samonastawnych

1. Przed ustawieniem urządzenia usuń taśmę mocującą na dnie, która mocuje przewód zasilania elektrycznego, a następnie wyjmij go.

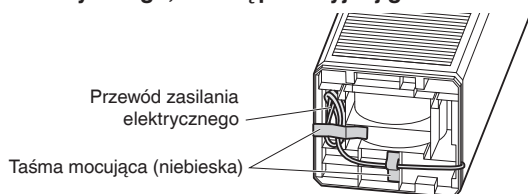

2. Ustaw urządzenie w taki sposób, aby jego przednia część była skierowana do góry.

- Jeśli ustawi się ją w dół, może zostać porysowana.
- Uważaj, aby nie zarysować tylnej części urządzenia bolcami wtyczki zasilania elektrycznego.

3. Dokręć je mocno dostarczonymi śrubami, aby uniknąć klekotania.

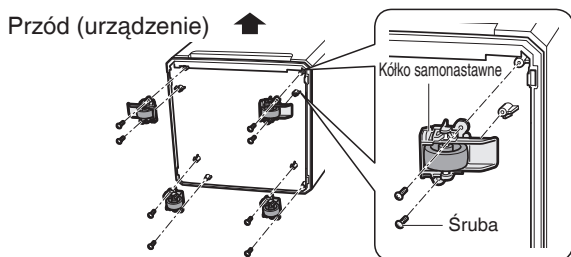

Orientacja podczas mocowania

- Umieść kółka samonastawne z blokadami w narożnikach z przodu urządzenia.

Kółka samonastawne z blokadami

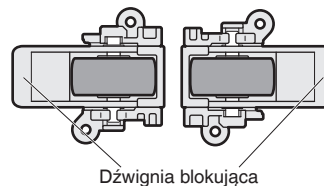

Kółka samonastawne bez blokady

Przymocuj w taki sposób, aby ta strona była skierowana do przodu urządzenia

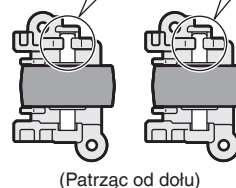

Uwaga

- Nie należy używać dźwigni blokujących podczas mocowania kółek samonastawnych, ponieważ może to spowodować ich odłączenie.
- Podczas przesuwania urządzenia za pomocą kółek należy je przesuwac powoli, ponieważ powierzchnia podłogi może ulec porysowaniu w zależności od materiału.
- Urządzenie powinno się przesuwać tylko w lewo lub w prawo, ponieważ kółka samonastawne znajdują się w stałej pozycji. Możliwe jest również powolne/stopniowe obracanie. Unikać obracania lub przesuwania urządzenia do przodu/tyłu na kółkach samonastawnych. Gdy wykonanie takiego ruchu jest konieczne, najpierw unieść urządzenie lekko do góry.

Sposób użycia

- Występują 2 dźwignie blokujące z lewej i prawej strony.

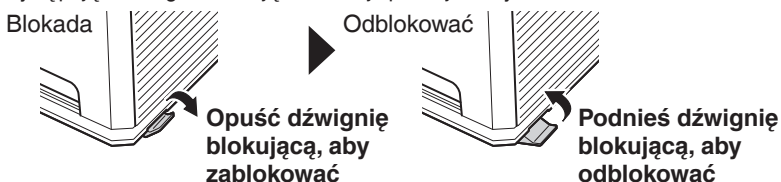

Uwaga

Dźwignie blokujące obsługuje się rękami.

Wykonać te czynności przed włożeniem wtyczki zasilania elektrycznego.

3 Zakładanie filtra do usuwania zapachów

1. Wyjmij zbiornik wody z jednostki głównej.

► Strona 13

2. Wyjmij tackę nawilżacza z modułem filtra nawilżacza.

► Strona 25

3. Wyjmij moduł filtra do usuwania zapachów.

► Strona 28

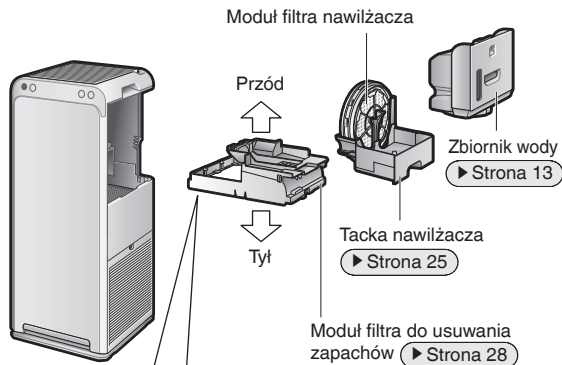

Tył modułu filtra do usuwania zapachów

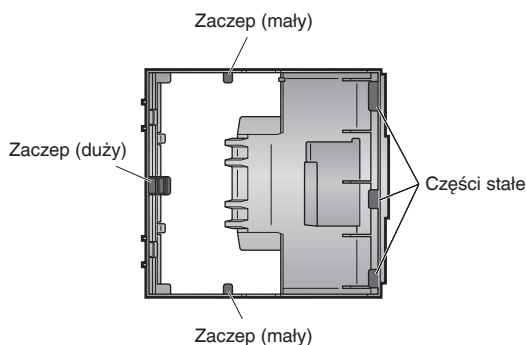

4. Wyjmij moduł filtra do usuwania zapachów z torebki.

Założ rękawice, aby nie dopuścić do kontaktu dłoni z pyłem z filtra do usuwania zapachów.

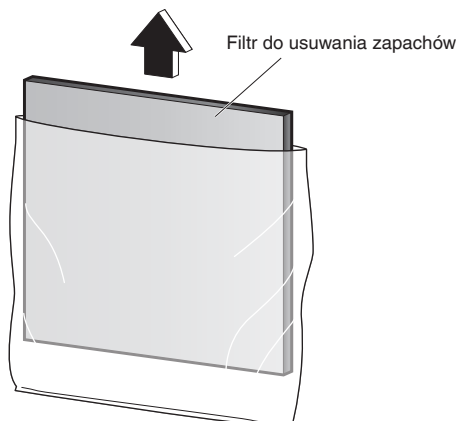

5. Obróć moduł filtra do usuwania zapachów i załóż filtr do usuwania zapachów.

① Ustaw filtr do usuwania zapachów pod częściami stałymi (3 miejsca).

② Rozszerz ramę i ustaw filtr do usuwania zapachów pod zaczepami (małymi) w 2 miejscach.

③ W identyczny sposób ustaw filtr do usuwania zapachów pod zaczepem (dużym), aby go umocować.

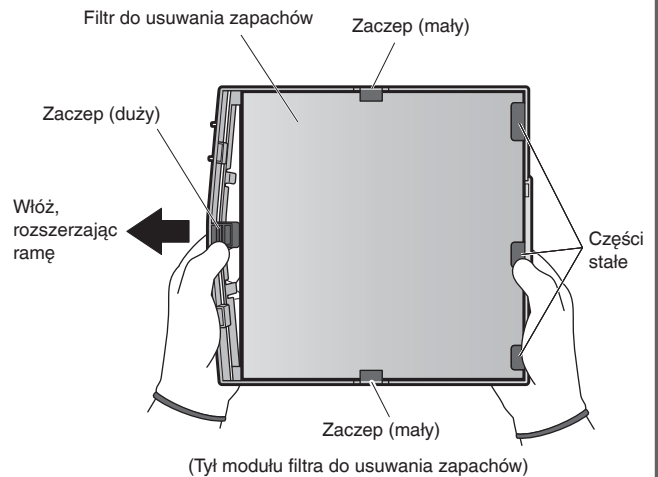

④ Obejrzyj przednią część modułu filtra do usuwania zapachów i sprawdź, czy filtr do usuwania zapachów znajduje się pod zaczepem (dużym).

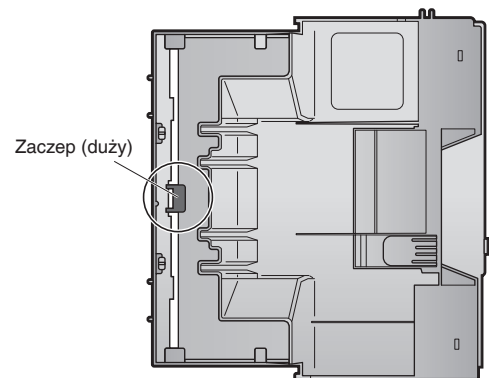

(Przód modułu filtra do usuwania zapachów)

6. Zamontuj moduł filtra do usuwania zapachów w jednostce głównej.

► Strona 28

7. Włóż tackę nawilżacza z modułem filtra nawilżacza.

► Strona 25

8. Włóż zbiornik wody.

► Strona 13

- Jeśli przy uruchomieniu kontrolka trybu strumieniowego miga, oznacza to nieprawidłowe włożenie filtra do usuwania zapachów.



- Przestrzegaj lokalnych zasad segregacji odpadów podczas wyrzucania torebki po filtrze i środka pochłaniającego wilgoć.

Przygotowanie przed rozpoczęciem pracy

4 Ustawianie urządzenia

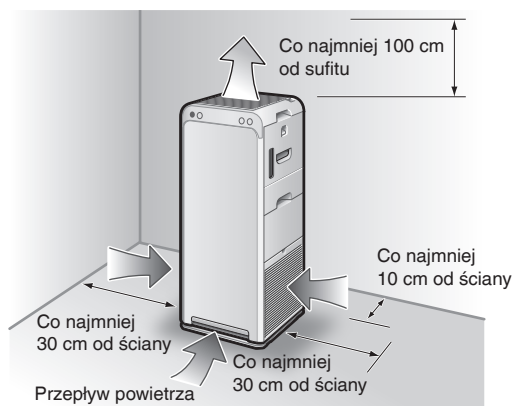

Wskazówki dotyczące prawidłowego ustawienia

- Wybierz takie miejsce w pomieszczeniu, które zapewni równomierne rozprowadzenie przepływu powietrza.
- Ustaw urządzenie na stabilnej powierzchni. Jeśli urządzenie umieści się na niestabilnej powierzchni, jego drgania mogą zostać wzmocnione.
- Jeśli zakłócenia z obwodu zasilania wewnątrz urządzenia lub kabli powodują zakłócenie obrazu z ekranu telewizora lub emisję szumu elektryczności statycznej z pobliskich radiodbiorników lub urządzeń stereofonicznych, należy odsunąć urządzenie na odległość co najmniej 2 m. Nie zbliżać telefonów bezprzewodowych ani zegarów sterowanych radiowo do urządzenia.

Uwaga

- Aby uniknąć zabrudzenia ścian, ustawić urządzenie przy zachowaniu odległości wskazanych na rysunku. Należy jednak pamiętać, że niektóre rodzaje ścian mogą zostać zabrudzone nawet przy zachowaniu wymiarów, ponieważ urządzenie zasysa brudne powietrze. W takich przypadkach należy zachować odpowiednią odległość między urządzeniem a ścianą.
- Przy długotrwałym użytkowaniu w tym samym miejscu podłoga i otaczające ją ściany mogą ulec odbarwieniu w miarę zasysania powietrza przez wloty. Zaleca się okresowe mycie.

5 Przygotowanie zbiornika na wodę (do trybu nawilżania)

1. Wymij zbiornik wody i zdejmij zatyczkę.

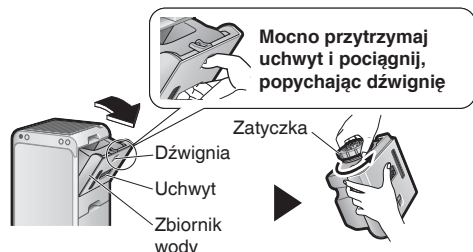

2. Napełnij zbiornik wodą wodociągową i załóż zatyczkę.

Uwaga

Nie wlewać do zbiornika:

- Ciepłej wody (40°C lub więcej), olejku zapachowego, środków chemicznych, wody nieoczyszczonej, substancji aromatycznych, detergentów itp. Może to spowodować odkształcenie urządzenia lub jego nieprawidłowe działanie.
- Wody z oczyszczacza wody, jonizowanej wody alkalicznej, wody mineralnej, wody studziennej itp. Może to prowadzić do rozprzestrzeniania się pleśni lub bakterii.

- Wykonuj te czynności w miejscu, w którym rozlanie wody nie spowoduje problemów.
- **Oczyść zbiornik, wstrząsając małą ilość wody wewnątrz zbiornika przed napełnieniem go wodą.**
- Informacje na temat procedur konserwacyjnych można znaleźć na [Strona 24](#).



Dokręć zatyczkę na zbiorniku wody. W przeciwnym razie dojdzie do rozlania wody.

- Zbiornik po napełnieniu wodą jest ciężki. Trzymaj go **obiema rękami** podczas przenoszenia.
- Nie dotykaj zaworu na środku zatyczki. Może dojść do wycieku wody.
- **Po dokręceniu zatyczki obróć zbiornik wody o 180 stopni (aby zatyczka była skierowana w dół) i sprawdź, czy nie ma wycieków.**

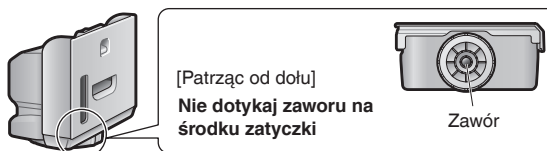

3. Włóż zbiornik wody do urządzenia.

- Przytrzymaj za uchwyt i umieść zbiornik wody w tacce nawilżacza.

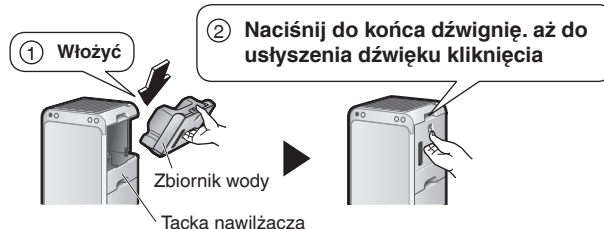

Uwaga

Ponieważ pozostawianie resztek wody w tacce nawilżającej prowadzi do powstawania nieprzyjemnych zapachów i gromadzenia się zanieczyszczeń, należy pamiętać o usuwaniu resztek wody z tacki nawilżającej po każdym napełnieniu zbiornika wody. Jeżeli występują zanieczyszczenia lub czuć nieprzyjemny zapach, patrz [Strona 25](#).

6 Przygotowanie pilota zdalnego sterowania

1. Przymocuj uchwyt na pilot zdalnego sterowania.

- Włóż zaczep uchwyty na pilot zdalnego sterowania w nacięcie z tyłu urządzenia.

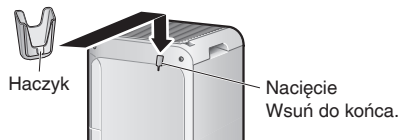

2. Wyciągnij folię przezroczystą.

- Po wyjęciu folii przezroczystej pilot zdalnego sterowania jest gotowy do użytku.

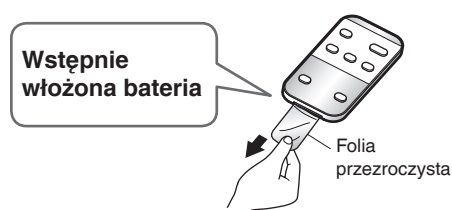

Sposób użycia

- Skieruj nadajnik sygnału na pilocie na odbiornik sygnału na urządzeniu. Urządzenie może nie odbierać sygnałów, jeśli cokolwiek je blokuje, np. zasłona.
- Maksymalny zasięg nadawania wynosi ok. 6 m (w linii prostej).

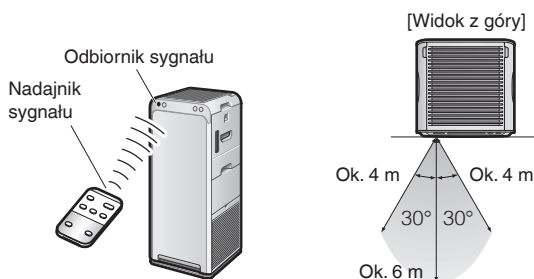

Informacje o pilocie zdalnego sterowania

- Nie dopuścić do upadku pilota ani do jego zalania wodą. (Może to być przyczyną nieprawidłowego działania)
- Odbiór sygnału może być utrudniony w pomieszczeniach z lampami fluorescencyjnymi z elektronicznymi układami rozruchowymi (lampy fluorescencyjne z przetwornicą częstotliwości itp.).
- Nie używać w pobliżu sprzętu oświetleniowego (w odległości 1 m). (Może to być przyczyną słabego odbioru sygnału z pilota zdalnego sterowania lub zmiany koloru)

Wymiana baterii

- Przesunąć zaczep na komorze baterii w dolnej części pilota zdalnego sterowania w kierunku wskazywanym strzałką.
- Wyciągnij komorę baterii.
- Wymień baterię.
- Założ z powrotem komorę baterii na swoje miejsce.

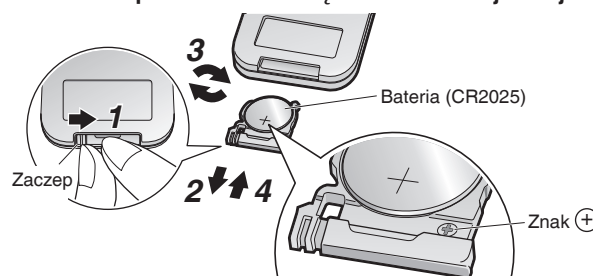

Włóż baterie w taki sposób, aby jej biegun + i bok komory baterii ze znakiem (+) były skierowane w tym samym kierunku

Informacje o baterii

- Przechowywać baterie z dala od dzieci. W przypadku połamania baterii należy natychmiast udać się do najbliższej pogotowia ratunkowego.
- Aby uniknąć ewentualnych obrażeń lub uszkodzeń spowodowanych wyciekami lub rozzerwaniem baterii, należy wyjąć baterię, gdy urządzenie nie jest używane przez dłuższy czas.
- Jeśli elektrolit z baterii dostanie się do oczu, nie trzeć oczu. Zamiast tego natychmiast przemyć oczy wodą z kranu i zwrócić się o pomoc do lekarza.
- Nie narażać baterii na działanie wysokich temperatur lub ognia. Nie demontować ani modyfikować baterii. Izolacja lub inne części znajdujące się wewnątrz baterii mogą zostać uszkodzone, co może spowodować wyciek elektrolitu, rozzerwanie lub przegrzanie.
- Podczas utylizacji baterii należy izolować jej biegun, owijając go taśmą itp. (Przeżranie, pęknięcie lub pożar mogą wystąpić w przypadku przechowywania razem z innymi metalowymi przedmiotami lub bateriami) Podczas utylizacji baterii przestrzegać lokalnych zasad segregacji odpadów.
- Choć baterię zwykle wymienia się raz na rok, w przypadku osłabienia odbioru sygnału wymienić ją na nową (CR2025).
- Baterie ze zbliżającą się datą ważności mogą wymagać wcześniejszej wymiany.
- Fabrycznie zamontowana bateria jest przeznaczona do pierwszego użycia urządzenia i może wymagać wymiany w czasie krótszym niż 1 rok.

7 Włożenie wtyczki zasilania elektrycznego do gniazdka

- Podstawowa czułość czujnika zapachu zostanie określona na podstawie poziomów zapach w pierwszej minucie (czas przybliżony) po każdym podłączeniu wtyczki zasilania elektrycznego. **Podłączaj wtyczkę zasilania elektrycznego, gdy powietrze jest czyste (pozbawione zapachów).**



Obsługa

Nie wyłączać urządzenia przez wyciągnięcie wtyczki z gniazda zasilania.
(Może to być przyczyną pożaru z powodu przegrzania lub porażenia elektrycznego)

Obsługa

Szczegółowe ustawienia można wprowadzić przy użyciu pilota zdalnego sterowania.

Pilot zdalnego sterowania

Obsługa przy użyciu pilota zdalnego sterowania.

Urządzenie

Obsługa przy użyciu panelu obsługowego/wskaźnikowego na urządzeniu.



Uwaga

- Nie przesuwać pracującego urządzenia ani podłączać do niego/odłączać od niego części. Może to być przyczyną wycieku wody, uszkodzenia lub nieprawidłowego działania.

Korzystanie z trybu oczyszczania powietrza (WŁĄCZANIE/WYŁĄCZANIE)

Oczyszczanie powietrza w pomieszczeniu.

Pilot zdalnego sterowania

Naciśnij przycisk .

Urządzenie

Naciśnij przycisk .

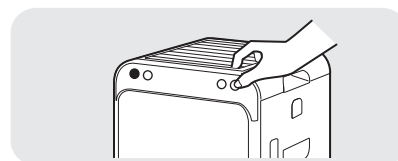

- Naciśnij ponownie, aby WYŁĄCZYĆ.
- Kontrolka WŁ./WYŁ. [zielona] włącza się.
- Jeśli poprzednio był uruchomiony tryb nawilżania, włączy się on automatycznie przy kolejnym WŁĄCZENIU urządzenia.

Aby używać tylko trybu oczyszczania powietrza, WYŁĄCZ nawilżacz, naciskając przycisk  lub .

Uwaga

Gdy używa się tylko trybu oczyszczania powietrza, wylać wodę pozostałą w zbiorniku wody i tacce nawilżacza.

Uwaga

- W momencie zakupu urządzenie jest ustawione na tryb oczyszczania powietrza, TRYB AUTOM. PRACY WENTYLATORA z WŁĄCZONYM wytwarzaniem aktywnych jonów plazmy.
- Gdy urządzenie jest odłączone od zasilania lub WYŁĄCZONE, zacznie pracować z ostatnio używanymi ustawieniami przy kolejnym WŁĄCZENIU.
- Ustawień trybu nie można zmieniać przez ok. 2 sekundy zaraz po podłączeniu wtyczki zasilania elektrycznego.

Zmiana natężenia przepływu powietrza

Wybierz żądane ustawienie WENTYLATOR.

: Cicho : Niska : Standardowy : Turbo * Wielkość symboli zależy od ustawienia WENTYLATOR.

Pilot zdalnego sterowania

Naciśnij przycisk

- Każde naciśnięcie powoduje przełączanie kontrolki WENTYLATOR [zielonych].



Urządzenie

Naciśnij przycisk

- Każde naciśnięcie powoduje przełączanie kontrolki WENTYLATOR [zielonych] i kontrolki TRYB [zielonych].

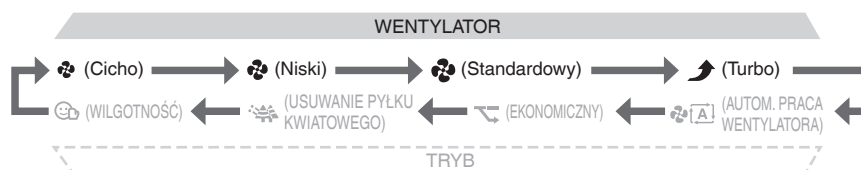

Informacje o ustawieniach WENTYLATOR



Wytwarzany jest łagodny powiew. Zalecany w trakcie godzin snu.

Ponieważ wydajność usuwania zapachów jest zredukowana, zaleca się wybór ustawienia WENTYLATOR Standardowy lub wyższy, jeśli trzeba szybko usunąć zapachy z pomieszczenia.



Powietrze otoczenie oczyszcza się szybko przy użyciu dużego przepływu powietrza. Zalecane podczas sprzątania pomieszczenia.

Korzystanie z trybu nawilżania i oczyszczania powietrza

Nawilżanie i oczyszczanie powietrza w pomieszczeniu.

Napełnij zbiornik wodą. [▶ Strona 13](#)

Pilot zdalnego sterowania

Naciśnij przycisk

- Naciśnij ponownie przycisk, aby anulować operację.
- Kontrolka WŁ./WYŁ. nawilżacza [pomarańczowa] włączy się.

Urządzenie

Naciśnij przycisk

Uwaga

Podczas korzystania z tego trybu moduł filtra nawilżacza musi być dołączony.

Zbiornik napełnić wodą wodociągową.

Sprawdź codziennie wodę w tacce nawilżacza i zbiorniku wody.

Ponieważ pozostawianie resztek wody w tacce nawilżającej prowadzi do powstawania nieprzyjemnych zapachów i gromadzenia się zanieczyszczeń, należy pamiętać o usuwaniu resztek wody z tacki nawilżającej po każdym napełnieniu zbiornika wody.

- Podczas nawilżania powietrza zawsze odbywa się jego **oczyszczanie.** (Nie można uruchomić niezależnie trybu nawilżania.)
- Gdy osiągnię się docelowy poziom wilgotności lub włączy się kontrolka zasilania wodą, tryb nawilżania wyłącza się. Tryb oczyszczania powietrza nadal działa.

Uwaga

- Przy aktywnym trybie nawilżania temperatura w pomieszczeniu może zmniejszyć się.
- Przy aktywnym trybie nawilżania może być słyszalny dźwięk bulgotania lub dźwięk rozbryzgu; jest to jednak normalne zjawisko (nie oznacza nieprawidłowego działania). [▶ Strona 32](#)
- Jeśli naciśnie się przycisk lub w aktywnym TRYBIE WILGOTNOŚCI, tryb nawilżania wyłącza się, a włącza się TRYB AUTOM. PRACY WENTYLATORA.

Regulacja nawilżania

Wybierz żądany poziom wilgotności.

Pilot zdalnego sterowania

Naciśnij przycisk

Urządzenie

Nie można ustawić na urządzeniu.

- Każde naciśnięcie powoduje przełączanie kontrolki wilgotności [zielonych].



Informacje o ustawieniach wilgotności

- Niska** Wartość docelowa wilgotności równa około 40%*.
- Standardowy** Wartość docelowa wilgotności równa około 50%*.
- Wysoki** Wartość docelowa wilgotności równa około 60%*.

* W zależności od warunków w pomieszczeniu, takich jak temperatura wewnętrzna i zewnętrzna i poziom wilgotności, może dojść do przekroczenia docelowego poziomu wilgotności (lub jego nieosiągnięcia). [▶ Strona 36](#)

Uwaga

- Jeśli przycisk naciśnie się przy WYŁĄCZONYM trybie nawilżania, zostanie on WŁĄCZONY.
- Gdy jest aktywny TRYB WILGOTNOŚCI, nie można wybrać poziomu wilgotności.

Jeśli naciśnie się przycisk w aktywnym TRYBIE WILGOTNOŚCI, TRYB WILGOTNOŚCI wyłącza się, a włącza się TRYB AUTOM. PRACY WENTYLATORA. Poziom wilgotności będzie taki, jak ustawiony poprzednio.

Pomocne funkcje

Pilot zdalnego sterowania



Urządzenie



Obsługa urządzenia w TRYBIE

Wybierz TRYB dopasowany do własnych potrzeb.

Przepływ powietrza jest dostosowany automatycznie, gdy urządzenie pracuje w TRYBIE.

Pilot zdalnego sterowania

Naciśnij przycisk .

- Każde naciśnięcie powoduje przełączanie kontrolki TRYB [zielonych].

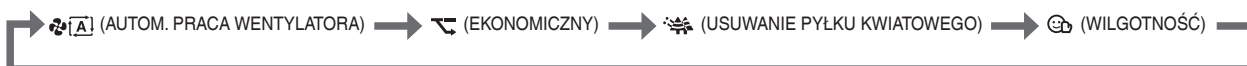

Urządzenie

Naciśnij przycisk .

- Każde naciśnięcie powoduje przełączanie kontrolki TRYB [zielonych] i kontrolki WENTYLATOR [zielonych].

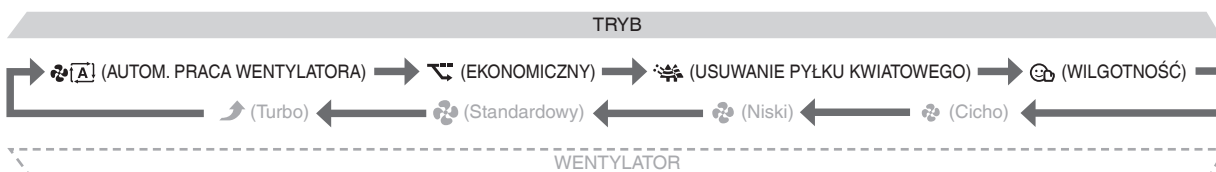

Uwaga

- Nawilżacz jest **WŁĄCZONY** po wybraniu TRYBU WILGOTNOŚCI.
- Jeśli ustawienie WENTYLATOR to Cicho lub wybrano TRYB AUTOM. PRACY WENTYLATORA, gdy urządzenie pracowało jakoś czas w TRYBIE WILGOTNOŚCI, tryb nawilżania będzie nadal aktywny. (Poziom wilgotności będzie odpowiadać poziomowi wybranemu przed uaktywnieniem TRYBU WILGOTNOŚCI.)

TRYB

Użytkowanie i działanie

AUTOM. PRACA WENTYLATORA

Regulacja automatycznego natężenia przepływu powietrza

Ustawienie WENTYLATOR (Cicho, Niski, Standardowy, Wysoki) jest dostosowywane automatycznie zależnie od stopnia zanieczyszczenia powietrza i jego wilgotności (przy aktywnym trybie nawilżania). Wydajność oczyszczania zwiększa się wraz ze wzrostem natężenia przepływu powietrza.

- Naciśnij przycisk , aby wybrać poziom wilgotności.
- Stopień zanieczyszczenia powietrza odpowiada objętości pyłu i natężeniu zapachów w otaczającym powietrzu.

Oszczędzanie energii

W trybie oszczędzania energii w TRYBIE EKONOMICZNYM ustawienie WENTYLATOR automatycznie zmienia się między opcją Cicho i Niski. Zużycie energii (*1) i dźwięki działania są zredukowane.

Jeśli powietrze jest czyste i osiągnięto ustawiony poziom wilgotności (przy aktywnym trybie nawilżania), po krótkiej chwili włączy się automatycznie tryb monitorowania.

Zalecany w trakcie godzin snu.

*1 Porównując TRYB AUTOM. PRACY WENTYLATORA (ok. 10,6 Wh), zużycie energii w TRYBIE EKONOMICZNYM (ok. 6,9 Wh) jest mniejsze o ok. 3,7 Wh.

Warunki testowe: praca w pomieszczeniu o powierzchni 10 m² ponad 1 godzinę. Przyjmując wypalenie 1 papierosa natychmiast po włączeniu urządzenia.

EKONOMICZNY

Tryb oszczędzania energii

Ustawienie WENTYLATOR przełącza się automatycznie między Cicho i Niski.

Jeśli powietrze jest czyste i osiągnięto ustawiony poziom wilgotności, po krótkiej chwili...



Jeśli poziom wilgotności spada lub zostaną wykryte pył lub zapach...

Tryb monitorowania

- Wentylator włącza się i wyłącza okresowo. Monitorowane są poziom pyłu, zapachu i wilgotności.
- Wyłączone są następujące funkcje, co zmniejsza zużycie energii.

Strumieniowy WYŁ. Nawilżanie WYŁ. (*2)
Aktywny jon plazmy WYŁ.

*2 Kontrolka WŁ./WYŁ. nawilżacza pozostaje włączona.

- Gdy ustawienie WENTYLATOR jest ograniczone do opcji Cicho i Niski, wydajność oczyszczania i nawilżania powietrza jest zredukowana.
- Ponieważ przy wyłączonym wentylatorze powietrze nie jest zasysane, czujnik pyłu/cząstek PM2.5, czujnik zapachu i czujnik wilgotności mają zmniejszoną czułość. Aby nie dopuścić do zmniejszenia czułości, WYŁĄCZ tryb monitorowania. [▶ Strona 22](#)
- Ustawienie WENTYLATOR jest dostosowane automatycznie. Przepływu powietrza nie można regulować ręcznie.

- Naciśnij przycisk , aby wybrać poziom wilgotności.

USUWANIE PYŁKU KWIATOWEGO

Zmniejszenie poziomu pyłku kwiatowego

Łagodny prąd powietrza wytwarza się przez przełączanie co 5 minut między ustawieniami Standardowy i Niski trybu WENTYLATOR, co umożliwi zasysanie pyłku kwiatowego i przechwycenie przed upadkiem na podłogę.

Ustawienie WENTYLATOR jest dostosowane automatycznie. Przepływu powietrza nie można regulować ręcznie.

- Naciśnij przycisk , aby wybrać poziom wilgotności.

WILGOTNOŚĆ

Zwalczanie wyschniętego gardła i skóry

Wilgotność jest dostosowywana automatycznie do poziomu komfortowego dla gardła i skóry.

Ponieważ jest utrzymywany dość wysoki poziom wilgotności, jeśli różnica między temperaturą zewnętrzną i wewnętrzną jest duża, może dojść do kondensacji.

- Ustawienie WENTYLATOR jest dostosowane automatycznie. Przepływu powietrza nie można regulować ręcznie.
- Poziom wilgotności jest ustawiany automatycznie. Nie można wybrać poziomu wilgotności.

- Jeśli naciśnie się przycisk  w aktywnym TRYBIE WILGOTNOŚCI, TRYB WILGOTNOŚCI wyłącza się, a włącza się TRYB AUTOM. PRACY WENTYLATORA. Poziom wilgotności będzie taki, jak ustawiony poprzednio.

Warunki w pomieszczeniu i docelowa wilgotność

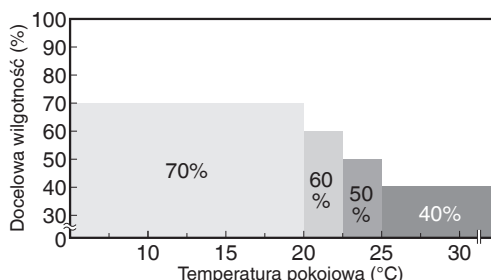

Pomocne funkcje

Pilot zdalnego sterowania



Urządzenie



Korzystanie z blokady przed dziećmi

Obsługa przycisków jest ograniczona, nie dopuszczając do obsługi urządzenia przez małe dzieci.

Pilot zdalnego sterowania

Naciśnij i przytrzymaj przycisk przez ok. 2 sekundy.



Urządzenie

Nie można ustawić na urządzeniu.

- Naciśnij i przytrzymaj ponownie przycisk  przez 2 sekundy, aby wyłączyć blokadę przed dziećmi.
- Gdy kontrolka blokady przed dziećmi jest aktywna, obsługa jest ograniczona. Po naciśnięciu przycisku zostanie odtworzony tylko ton (3 krótkie dźwięki), nie dopuszczając do nieprawidłowej obsługi przez małe dzieci.

Uwaga

- Jeśli wtyczka urządzenia zostanie odłączona przy aktywnej blokadzie przed dziećmi, blokada zostanie wyłączona.
- Kontrolka blokady przed dziećmi [pomarańczowa] jest włączona, gdy funkcja jest aktywna.

Regulacja jasności kontrolki

Można regulować jasność kontrolki.

Pilot zdalnego sterowania

Naciśnij przycisk .



Urządzenie

Nie można ustawić na urządzeniu.

- Naciskaj przycisk, aby przełączać między ustawieniami.



Uwaga

- Ta funkcja jest pomocna, gdy jasność kontrolki przeszkadza w spaniu itp.
- Kontrolka WŁ./WYŁ. i kontrolka zasilania wodą nie wyłącza się nawet po wybraniu ustawienia WYŁ. dla jasności. Te kontrolki będą PRZYCIEMNIONE.
- Jeśli naciśnie się jeden z poniższych przycisków po ustawieniu jasności na WYŁ., jej ustawienie zmieni się na PRZYCIEMNIONE i powróci do WYŁ. po ok. 10 sekundach.

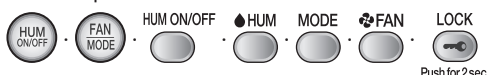

Ustawienia zaawansowane

Jeśli podczas wyładowania strumieniowego słychać dźwięk syczenia lub zapach ozonu zaczyna być irytujący

*Ustawienie fabryczne



Ustawienia wydajności trybu strumieniowego

Normalna*

Niska

Procedury ustawiania Pilot zdalnego sterowania

Naciśnij i przytrzymaj przycisk  i  przez ok. 3 sekundy przy podłączonej wtyczce zasilania elektrycznego i wyłączonym urządzeniu.

- Każde naciśnięcie i przytrzymanie przycisku  i  przez ok. 3 sekundy powoduje przełączanie ustawienia między Normalna i Niska.

[Po zmianie ustawienia na Niska]

Zostanie odtworzony krótki sygnał dźwiękowy, a kontrolka trybu strumieniowego miga przez ok. 5 sekund.



[Po zmianie ustawienia na Normalna]

Zostanie odtworzony krótki sygnał dźwiękowy, a kontrolka trybu strumieniowego włącza się na ok. 5 sekund.



■ Stan roboczy trybu strumieniowego

Ustawienia wydajności trybu strumieniowego		Normalna	Niska
WENTYLATOR	Cicho, Niski	WŁ.-WYŁ.*	WYŁ.
	Standardowy		WŁ.-WYŁ.*
	Turbo	WŁ.	WŁ.
TRYB	AUTOM. PRACA WENTYLATORA, USUWANIE PYŁKU KWIATOWEGO, WILGOTNOŚĆ	WŁ.-WYŁ.*	WŁ.-WYŁ.*
	EKONOMICZNY		WYŁ.

*Wskazanie stanu WŁ.-WYŁ. trybu strumieniowego oznacza, że włącza się on i wyłącza automatycznie zależnie od stopnia zanieczyszczenia powietrza i ustawienia WENTYLATOR.

- Kontrolka trybu strumieniowego wyłącza się, gdy tryb strumieniowy jest WYŁĄCZONY.

Uwaga

- Zaleca się ustawienie wydajności trybu strumieniowego na Normalną, gdyż po wybraniu opcji Niska wydajność usuwania zapachów zmniejsza się.
- Ustawienia są zapamiętywane nawet po odłączeniu wtyczki zasilania.

Gdy chce się wyłączyć wytwarzanie aktywnych jonów plazmy

*Ustawienie fabryczne



Ustawienia wydajności aktywnych jonów plazmy

WŁ.*

WYŁ.

Procedury ustawiania Pilot zdalnego sterowania

Naciśnij i przytrzymaj przycisk  i  przez ok. 3 sekundy przy podłączonej wtyczce zasilania elektrycznego i wyłączonym urządzeniu.

- Każde naciśnięcie i przytrzymanie przycisku  i  przez ok. 3 sekundy powoduje przełączanie ustawienia między WŁ. i WYŁ.

[Po zmianie ustawienia na WYŁ.]

Zostanie odtworzony krótki sygnał dźwiękowy, a kontrolka pyłu, kontrolka cząstek PM2.5 i kontrolka czujnika zapachu migają w kolorze zielonym przez ok. 5 sekund.



[Po zmianie ustawienia na WŁ.]

Zostanie odtworzony krótki sygnał dźwiękowy, a kontrolka pyłu, kontrolka cząstek PM2.5 i kontrolka czujnika zapachu świecą się w kolorze zielonym przez ok. 5 sekund.



Uwaga

- Ustawienia są zapamiętywane nawet po odłączeniu wtyczki zasilania.
- Po ustawieniu na WYŁ. wyładowanie aktywnych jonów plazmy wyłącza się, ale usuwanie pyłu i zapachu jest kontynuowane.
- **Jeśli zapach ozonu zaczyna być irytujący, ustaw wydajność aktywnych jonów plazmy na WYŁ.**
- Jeśli zapach ozonu irytuje nadal po ustawieniu wydajności na WYŁ., wyłączeniu, zmniejsz wydajność trybu strumieniowego na Niska.

Ustawienia zaawansowane

Jeśli irytuje cię ton odtwarzany przy włączaniu kontrolki zasilania wodą

*Ustawienie fabryczne

Ustawienie tonu powiadomienia

WŁ.*

WYŁ.

Procedury ustawiania **Urządzenie**

Naciśnij i przytrzymaj przycisk  przez ok. 3 sekundy przy podłączonej wtyczce zasilania elektrycznego i wyłączonym urządzeniu.

- Każde naciśnięcie i przytrzymanie przycisku  przez ok. 3 sekundy powoduje przełączanie ustawienia między WŁ. i WYŁ.

[Po zmianie ustawienia na WYŁ.]

Zostanie odtworzony krótki sygnał dźwiękowy, a kontrolka wilgotności  (Standardowe) miga przez ok. 5 sekund.

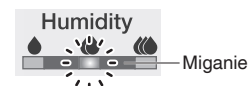

[Po zmianie ustawienia na WŁ.]

Zostanie odtworzony krótki sygnał dźwiękowy, a kontrolka wilgotności  (Standardowe) włącza się na ok. 5 sekund.



Uwaga

- Ta funkcja jest pomocna podczas spania itp.
- Ustawienia są zapamiętywane nawet po odłączeniu wtyczki zasilania.
- Alarmu powiadamiania o błędach nie można wyłączyć.

Gdy czułość czujnika pyłu/cząstek PM2.5 nie odpowiada twoim preferencjom

*Ustawienie fabryczne

Ustawienie czułości czujnika pyłu/cząstek PM2.5

Wysoki

Normalna*



Niska

Procedury ustawiania **Pilot zdalnego sterowania** **Urządzenie**

1. Naciśnij i przytrzymaj przez ok. 5 sekund przycisk , a po odtworzeniu krótkiego sygnału dźwiękowego naciśnij przycisk  na pilocie zdalnego sterowania, trzymając naciśnięty przycisk  na urządzeniu.

- Zmianę ustawienia można wykonać, gdy urządzenie jest włączone lub wyłączone.

2. Zwolnij oba przyciski po odtworzeniu krótkiego sygnału dźwiękowego.

- Jedna z kontrolkek WENTYLATOR  (Niski),  (Standardowy),  (Turbo)) będzie migać przez ok. 5 sekund, a następnie włączy się kontrolka odpowiadająca aktualnie ustawionej czułości.

3. Naciśnij przycisk  na urządzeniu, aby zmienić ustawienie czułości.

- Każde naciśnięcie powoduje przełączanie kontrolkek WENTYLATOR, umożliwiając zmianę czułości.

Aby ustawić czułość **Wysoka**

► Wybierz kontrolkę WENTYLATOR  (Turbo).

Aby ustawić czułość **Niska**

► Wybierz kontrolkę WENTYLATOR  (Niska).

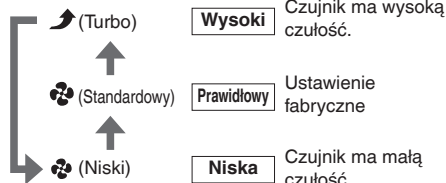

- Ustawienie jest wskazywane przy użyciu kontrolkek WENTYLATOR. Jeśli kontrolki WENTYLATOR nie zmieniają się, odłącz wtyczkę zasilania elektrycznego, poczekaj co najmniej 5 sekund, podłącz wtyczkę zasilania elektrycznego, a następnie powtórz powyższą procedurę od początku.

4. Naciśnij przycisk  na pilocie zdalnego sterowania po wybraniu nowego ustawienia.

- Zostanie odtworzony krótki sygnał dźwiękowy, a nowe ustawienie zacznie migać. Odłącz wtyczkę zasilania elektrycznego urządzenia, gdy kontrolka miga, poczekaj co najmniej 5 sekund, a następnie podłącz ponownie wtyczkę zasilania elektrycznego. Ustawienie zostało zakończone.
- Jeśli nie wykona się tej procedury, urządzenie nie powróci do standardowego trybu pracy.

Uwaga

- Ustawienia są zapamiętywane nawet po odłączeniu wtyczki zasilania.

Jeśli chcesz WYŁĄCZYĆ tryb monitorowania (z poziomu TRYBU EKONOMICZNEGO)

*Ustawienie fabryczne

Ustawienia trybów TRYBU EKONOMICZNEGO

Monitorowanie WŁĄCZONE*	Monitorowanie WYŁĄCZONE
----------------------------	----------------------------

Procedury ustawiania **Pilot zdalnego sterowania** **Urządzenie**

1. Naciśnij i przytrzymaj przez ok. 5 sekund przycisk , a po odtworzeniu krótkiego sygnału dźwiękowego naciśnij przycisk  na pilocie zdalnego sterowania, trzymając naciśnięty przycisk  na urządzeniu.

- Zmianę ustawienia można wykonać, gdy urządzenie jest włączone lub wyłączone.

2. Zwolnij oba przyciski po odtworzeniu krótkiego sygnału dźwiękowego.

- Kontrolka WENTYLATOR  (Cicho) i kontrolka TRYB EKONOMICZNY włączą się po miganiu przez ok. 5 sekund. Kontrolka TRYB EKONOMICZNY włączy się lub będzie migać w zależności od stanu WŁ./WYŁ. trybu monitorowania.

3. Naciśnij przycisk  na urządzeniu, aby zmienić ustawienie.

- Każde naciśnięcie WŁĄCZA lub WYŁĄCZA TRYB EKONOMICZNY. (Kontrolka WENTYLATOR  (Cicho) pozostaje włączona.)

Aby **WŁĄCZYĆ** tryb monitorowania
▶ Włącz kontrolkę TRYB EKONOMICZNY.



Aby **WYŁĄCZYĆ** tryb monitorowania
▶ Wyłącz kontrolkę TRYB EKONOMICZNY.



- Ustawienie jest wskazywane przy użyciu kontrolki TRYB EKONOMICZNY. Jeśli kontrolka TRYB EKONOMICZNY nie zmienia się, odłącz wtyczkę zasilania elektrycznego, poczekaj co najmniej 5 sekund, podłącz wtyczkę zasilania elektrycznego, a następnie powtórz powyższą procedurę od początku.

4. Naciśnij przycisk  na pilocie zdalnego sterowania po wybraniu nowego ustawienia.

- Zostanie odtworzony krótki sygnał dźwiękowy, a kontrolka WENTYLATOR  (Cicho) zacznie migać. Kiedy tryb monitorowania jest WŁĄCZONY, miga również kontrolka TRYB EKONOMICZNY. Odłącz wtyczkę zasilania elektrycznego urządzenia, gdy kontrolka miga, poczekaj co najmniej 5 sekund, a następnie podłącz ponownie wtyczkę zasilania elektrycznego. Ustawienie zostało zakończone.
- Jeśli nie wykona się tej procedury, urządzenie nie powróci do standardowego trybu pracy.

Uwaga

- Ustawienia są zapamiętywane nawet po odłączeniu wtyczki zasilania.

Przed przystąpieniem do czyszczenia i konserwacji należy odłączyć wtyczkę urządzenia z gniazdka. (Może to być przyczyną porażenia elektrycznego lub obrażeń ciała)

Konserwacja

Skrócona tabela konserwacji

Na odnośnych stronach przedstawiono szczegółowe informacje na temat demontażu i zakładania części podczas czyszczenia/konserwacji.

Kratka wylotowa

Przy dużym zabrudzeniu

Wytarcie

- Wytrzyj zabrudzenie miękką, wilgotną szmatką i spłucz wodą.
- Nie używaj twardej szczotki itp. (Może to być przyczyną uszkodzenia)
- Gdy nagromadziło się dużo zabrudzeń, namocz część w wodzie letniej lub o temperaturze pokojowej z neutralnym detergentem kuchennym, dokładnie spłucz detergent i pozostaw część w cieniu do wyschnięcia.

Mycie/płukanie

- **Demontaż**
- Włóż palce w nacięcia w górnej części urządzenia i podnieś.

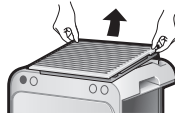

- **Zakładanie**
- Zwróć uwagę na orientację i dobrze zamocuj.

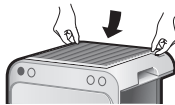

Urządzenie

Przy dużym zabrudzeniu

Wytarcie

- Wytrzyj zabrudzenie miękką, wilgotną szmatką.
- Gdy nagromadziło się dużo zabrudzeń, wytrzyj zabrudzenie szmatką zwilżoną neutralnym detergentem kuchennym.
- Nie używaj twardej szczotki itp. (Może to być przyczyną uszkodzenia)

Filtr wstępny (Przód/lewa strona/prawa strona)

Co ok. 2 tygodnie

Odkurzenie

Mycie/płukanie

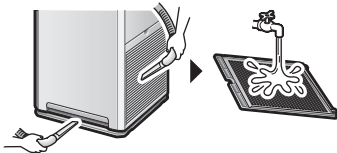

- Po usunięciu pyłu odkurzaczem wyjmij filtr i umyć go wodą, a następnie pozostaw go w cieniu do wyschnięcia.
- Przestrzenie siatki myje się miękką szczotką.

Uwaga

- Nie używaj patyczków kosmetycznych ani twardej szczotki itp. (Może to być przyczyną częściowego pęknięcia filtra)
- Nie używaj dużej siły. (Może dojść do częściowego pęknięcia/uszkodzenia filtra)
- Gdy nagromadziło się dużo zabrudzeń, namocz część w wodzie letniej lub o temperaturze pokojowej z neutralnym detergentem kuchennym, dokładnie spłucz detergent i pozostaw część w cieniu do wyschnięcia.

Demontaż



- 1 Złap za jedną ze stron filtra wstępnego, dociskając urządzenie kciukiem.



- 2 Pociągnij do siebie.

Zakładanie

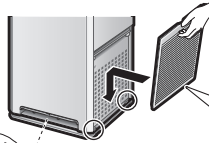

Włóż zaczepy (w 2 miejscach) do urządzenia i naciśnij aż do usłyszenia dźwięku kliknięcia.

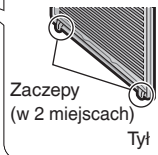

Włóż zaczep (w 1 miejscu) do urządzenia. Naciśnij oba końce aż do zatrzaśnięcia.

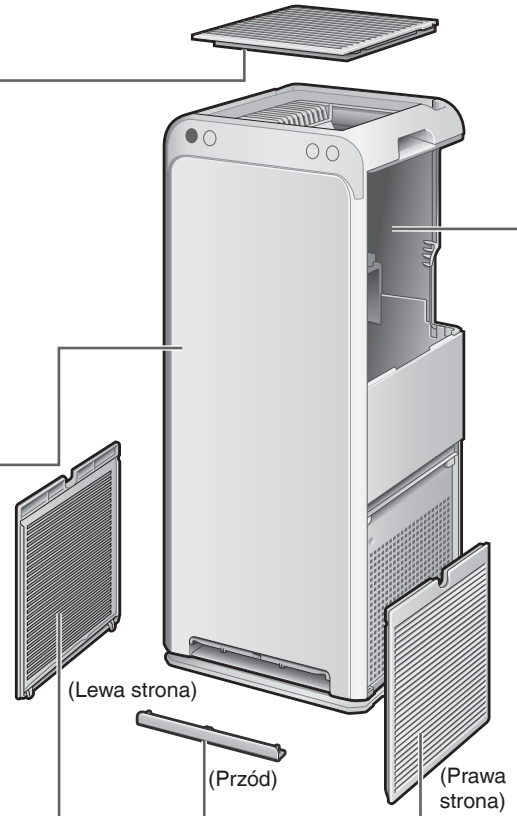
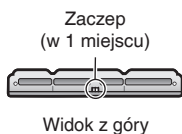

Czujnik pyłu/cząstek PM2.5

Po zabrudzeniu

Odkurzenie

- 1 Wymontuj filtr wstępny (lewa strona).
- 2 Odkurz odkurzaczem pył, który przylega do dołotu powietrza czujnika pyłu/cząstek PM2.5, używając końcówki szczelinowej lub podobnego narzędzia.



Dołot powietrza czujnika pyłu/cząstek PM2.5

Co ok. 3 miesiące

Wytarcie

- 1 Wymontuj filtr wstępny (lewa strona) i zdejmij pokrywę dołotu powietrza z czujnika pyłu/cząstek PM2.5.
- 2 Wyczyść obiektyw suchym patyczkiem kosmetycznym.

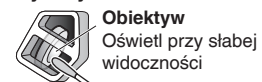

Obiektyw (część wewnętrzna)
Oświetl przy słabej widoczności

Zbierz pył nagromadzony dookoła obiektywu końcówką szczelinową odkurzacza lub podobnym narzędziem.

- 3 Dobrze załóż pokrywę. (Zsunięta pokrywa może to być przyczyną nieprawidłowego działania)

⚠️ OSTRZEŻENIE

- Nie używać paliwa, benzyny, rozpuszczalnika, środka do polerowania, parafiny, alkoholu itp. (Może to być przyczyną porażenia elektrycznego, pożaru lub pęknięcia)
- Nie myć jednostki głównej wodą. (Może to być przyczyną porażenia elektrycznego, pożaru lub nieprawidłowego działania/pęknięcia)

Zbiornik wody ▶ Strona 13

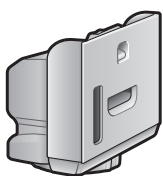

[Wnętrze zbiornika wody]
Przy każdym napełnianiu zbiornika na wodę

Mycie/płukanie

- Oczyszczyć zbiornik wody, napełniając go małą ilością wody, zamykając zatyczkę i wstrząsając.
- Gdy trudno usunąć zabrudzenia, wyczyścić go miękką szczotką lub rozcieńczonym neutralnym detergentem kuchennym i dokładnie wypłucz z detergentu.

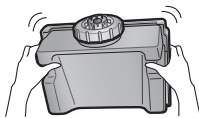

[Zewnętrzna część zbiornika wody]
Przy dużym zabrudzeniu zewnętrznej części zbiornika wody

Wytarcie

- Wytrzyj zabrudzenie miękką, wilgotną szmatką.
- Gdy nagromadziło się dużo zabrudzeń, wytrzyj zabrudzenie szmatką zwilżoną neutralnym detergentem kuchennym.



Moduł filtra nawilżacza Szczegółowe informacje na temat czyszczenia i demontażu/zakładania można znaleźć na ▶ Strona 25, 26

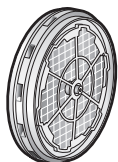

Co ok. 1 tydzień lub przy intensywnym zapachu lub dużym zabrudzeniu

Namaczanie lub

Namacz w neutralnym detergencie lub w sodzie oczyszczonej

Co sezon lub gdy trudno usunąć kamień/osad w wodzie (biały i brązowy)

Namacz w roztworze kwasu cytrynowego lub soku cytrynowym

Co ok. 10 lat
Wymiana

Tacka nawilżacza Szczegółowe informacje na temat czyszczenia i demontażu/zakładania można znaleźć na ▶ Strona 25

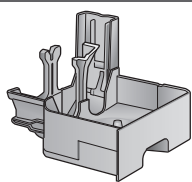

Co ok. 3 dni lub przy intensywnym zapachu lub dużym zabrudzeniu

Mycie/płukanie

Moduł filtra do usuwania zapachów ▶ Strona 28

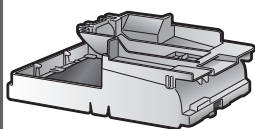

Przy intensywnym zapachu lub dużym zabrudzeniu

Odkurzenie

Nie używaj wody

- Wyjmij z urządzenia wraz z ramką i usuń pył odkurzaczem.
- **Przy intensywnym zapachu pozostaw w zaciemnionym, przewiewnym miejscu. (na ok. 1 dzień)**
- Nie zeskrobuj powierzchni.
- Nie czyść wodą. (Podczas czyszczenia wodą część odkształci się i stanie się bezużyteczny.) ▶ Strona 31

Nie zdejmuj filtra do usuwania zapachów z ramki

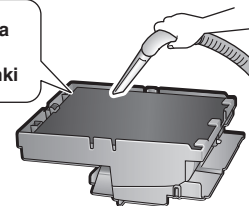

Filtr odpylający ▶ Strona 28

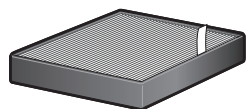

Co ok. 10 lat

Wymiana

Nie używaj wody

Nie odkurzaj

- Nie czyść odkurzaczem ani wodą. (Jeśli filtr ulegnie uszkodzeniu lub powstaną otwory, pył przejdzie przez filtr, a wydajność odpylania zmniejszy się.)

Uwaga

- Przestrzegać wytycznych, aby nie dopuścić do zmiany koloru ani odkształcenia.
 - Jeśli używa się detergentu, wytrzeć go całkowicie.
 - Jeśli używa się ciepłej wody, musi mieć temperaturę do 40°C.
 - Nie suszyć części w bezpośrednim nasłonecznieniu.
 - Nie suszyć części suszarką.
 - Nie zbliżać części do ognia.
- Jeśli czyści się odkurzaczem, nie używać siły ani nie uderzać w część. (Może to być przyczyną uszkodzenia)
- Nie rozpylać aerozoli bezpośrednio na urządzenie ani w jego pobliżu. (Może to być przyczyną nieprawidłowego działania)

Konserwacja

Demontaż tacki nawilżacza i modułu filtra nawilżacza

1. Wymij zbiornik wody z jednostki głównej.

► Strona 13

2. Wymij tackę nawilżacza, a następnie moduł filtra nawilżacza z tacki.

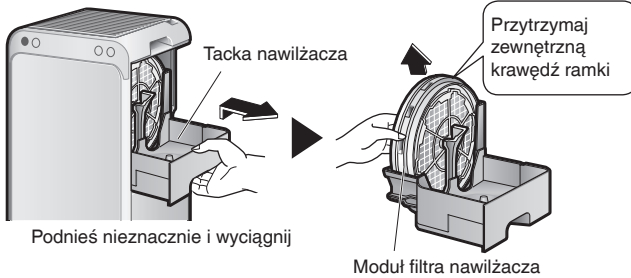

Podnieś nieznacznie i wyciągnij

Moduł filtra nawilżacza

- Wyciągaj ostrożnie tackę, ponieważ jeśli w środku znajduje się woda, może dojść do jej rozlania.
- Przenoś tackę nawilżacza, trzymając za podstawę.

Wkładanie tacki nawilżacza i modułu filtra nawilżacza

1. Włóż tackę nawilżacza i moduł filtra nawilżacza.

① Przymocuj moduł filtra nawilżacza na tackę.

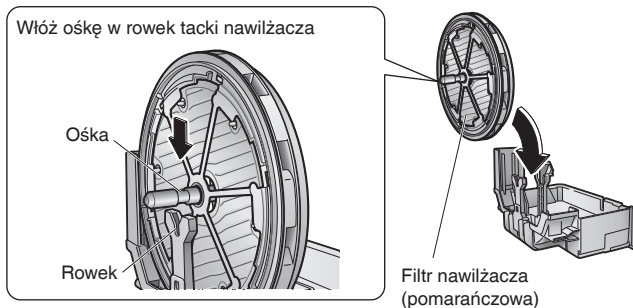

② Wciśnij całkowicie tackę nawilżacza w jednostkę główną.

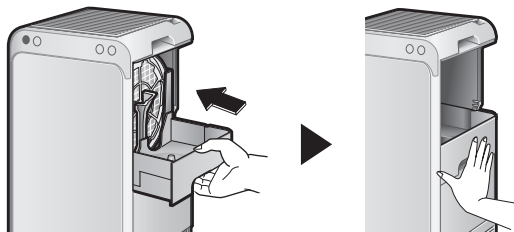

- Jeśli moduł filtra nawilżacza nie jest poprawnie przymocowany do tacki nawilżacza, nie można zamocować tacki nawilżacza w jednostce głównej.

Uwaga

Podczas instalowania tacki nawilżacza w jednostce główna nie obracać na siłę modułu filtra nawilżacza. Może to być przyczyną nieprawidłowego działania.

2. Włóż zbiornik wody. ► Strona 13

Tacka nawilżacza Mycie/płukanie

Co ok. 3 dni lub przy intensywnym zapachu lub dużym zabrudzeniu

Oczyść wodą.

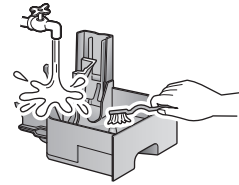

- Użyj miękkiej szmatki lub szczotki do wyczyszczenia trudno dostępnych miejsc.
- Zakamienione miejsca tacki oczyść miękką szmatką lub szczotką nasączoną wodą letnią lub o temperaturze pokojowej, w której rozpuszczono kwas cytrynowy, a następnie spłucz wodą.
- Uważaj, aby nie zanurzyć wkładu filtrującego z jonami srebra w wodzie letniej lub o temperaturze pokojowej, w której rozpuszczono kwas cytrynowy lub sodę oczyszczoną. Spowoduje to zmniejszenie odporności na osadzanie się szlamu.
- Kwas cytrynowy można nabyć w aptece, drogerii lub w supermarkecie.
- W zależności od jakości wody i środowiska użytkowania woda w tacy nawilżającej może ulec przebarwieniu wskutek kamienia/osadu w wodzie itp. W takich wypadkach należy oczyścić tacę zgodnie z powyższymi zaleceniami.

Informacje o pływaku i wkładzie filtrującym z jonami srebra

- Nie demontuj pływaka ani wkładu filtrującego z jonami srebra.
- Po wyjęciu pływaka nie można uruchomić trybu nawilżania. Po wyjęciu wkładu filtrującego z jonami srebra dojdzie do zmniejszenia odporności na osadzanie się szlamu.

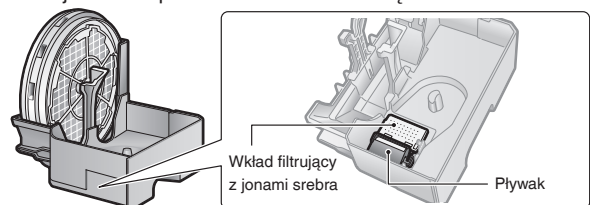

Jeśli pływak odłączy się od tacki

Występ na tacy / Występ na pływaku / ① Umieść występ pływaka w występie tacki

Pływak / Tacka nawilżacza / ② Włóż ośkę na występie pływaka w otwór w tacy

③ Włóż ośkę w otwór w tacy

Występ na tacy

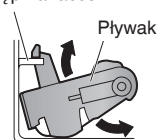

Widok przekroju poprzecznego

- Sprawdź, czy pływak porusza się swobodnie po założeniu.
- Jeśli pływak unosi się na powierzchni wody po napełnieniu tacki wodą, działa prawidłowo.

Zabrudzone tacka nawilzacza i moduł filtra nawilzacza mogą wydzielać nieprzyjemne zapachy. Należy je okresowo czyścić.

Moduł filtra nawilzacza Namaczanie

Co ok. 1 tydzień lub przy intensywnym zapachu lub dużym zabrudzeniu

Oczyść przez namoczenie w ciepłej wodzie (temperatura do ok. 40°C) lub w wodzie temperaturze pokojowej.

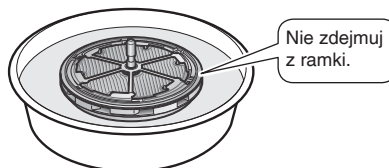

Gdy ciężko usunąć zapach lub zabrudzenie

Namocz w ciepłej wodzie (temperatura do ok. 40°C) lub w wodzie temperaturze pokojowej z dodatkiem neutralnego detergentu kuchennego lub sody oczyszczonej na 30 do 60 minut, a następnie wypłucz.

Ilość do użycia:

Ilość wskazana na opakowaniu detergentu



Ilość do użycia:

2 łyżki stołowe sody oczyszczonej na 1 L wody



- Sodę oczyszczoną można nabyć w aptece, drogerii lub w supermarkecie.

Co sezon lub gdy trudno usunąć kamień/osad w wodzie (biały i brązowy)

- Namocz w ciepłej wodzie (temperatura do ok. 40°C) lub w wodzie temperaturze pokojowej z dodatkiem kwasu cytrynowego lub soku cytrynowego na 2 godziny, a następnie wypłucz.

Ilość do użycia:

2 łyżki stołowe kwasu cytrynowego na 3 L wody



W przypadku silnego zabrudzenia wydłuż czas namaczania.

- Kwas cytrynowy można nabyć w aptece, drogerii lub w supermarkecie.

Ilość do użycia:

1/4 kubka soku cytrynowego na 3 kubki wody

- Można użyć 100% soku cytrynowego z butelki. Używaj wyłącznie 100% soku cytrynowego bez kawałków owoców (wyciśnij sok w razie potrzeby).
- Po wyciśnięciu cytryny upewnij się, że nie ma kawałków skórki ani pestek.

- Jeśli kamień/osad w wodzie nie zostanie usunięty, a urządzenie będzie nadal pracować, spowoduje to zmniejszenie wydajności nawilżania lub wycieku wody. Co sezon wyczyść przy użyciu kwasu cytrynowego lub soku cytrynowego.

Środki ostrożności podczas czyszczenia modułu filtra nawilzacza

- Nie czyść filtra nawilzacza na siłę. (Może dojść do odkształcenia)
- Czyść, delikatnie pocierając miękką gąbką.
- Nie używaj na siłę szczotki ani zmywaka.
- Aby nie dopuścić do powstania nieprzyjemnych zapachów ani zmiany koloru, wypłucz dokładnie części czystą wodą. (Jeśli wystąpi zmiana koloru, nie stanowi to problemu podczas użytkowania.)
- Części można użytkować nawet wtedy, jeśli są mokre po czyszczeniu.
- Jeśli części nie będą użytkowane przez dłuższy czas, pozostaw je w zacienionym miejscu w celu dokładnego wyschnięcia, a następnie zamontuj.

Uwaga

Nagromadzenie zanieczyszczeń zależy od środowiska użytkowania filtra nawilzacza.

Zaleca się czyszczenie części po zauważeniu zapachu z wylotu powietrza lub zmniejszenia wydajności nawilżania (zużycie wody).

Silne zabrudzenie wewnątrz urządzenia

Po wyjęciu zbiornika wody wewnątrz urządzenia mogą być widoczne białe zabrudzenia spowodowane związkami chloru powstałymi w wyniku odparowania wody; jest to normalne zjawisko.

W wypadku silnego zabrudzenia postępuj zgodnie z poniższymi instrukcjami.

- Wytrzyj zabrudzenie miękką, wilgotną szmatką.
- Gdy nagromadziło się dużo zabrudzeń, wytrzyj zabrudzenie szmatką zwilżoną neutralnym detergentem kuchennym.
- Nie używaj twardej szczotki itp. (Może to być przyczyną uszkodzenia)

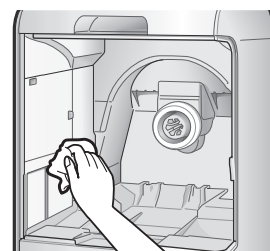

Konserwacja

Filtry nawilzacza Wymiana

Wymiana co ok. 10 lat*

Informacje o okresie wymiany

- Okres wymiany zależy od sposobu użytkowania i lokalizacji urządzenia. Standardowy okres wymiany wynosi ok. 10 lat przy założeniu, że filtry są używane 8 godzin dziennie, 6 miesięcy na rok i są okresowo czyszczone. Wymień filtry nawilzacza, jeśli nie można usunąć zabrudzeń/plam lub zauważono zmniejszenie wydajności nawilżania (zużycie wody).

* Czas do zmniejszenia się wydajności nawilżania do 50% wydajności znamionowej

Informacje o zakupie i utylizacji

- Patrz rozdział „Części sprzedawane oddzielnie”. ▶ Strona 29

Części modułu filtra nawilzacza

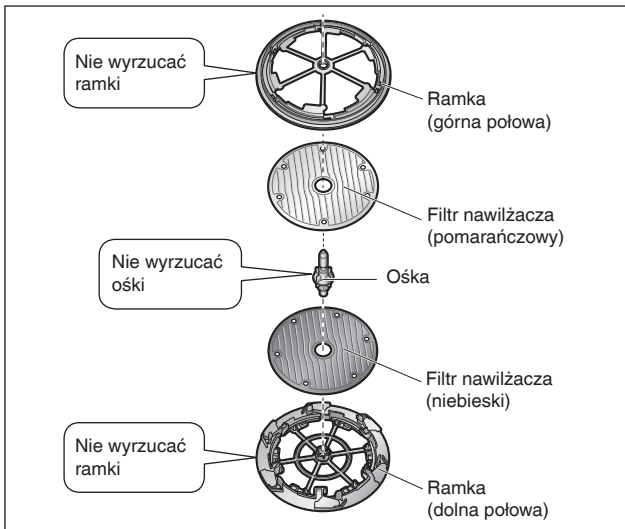

1. Wymij ramkę i ośkę.

- Zwolnij zaczepty ramki (w 6 miejscach).

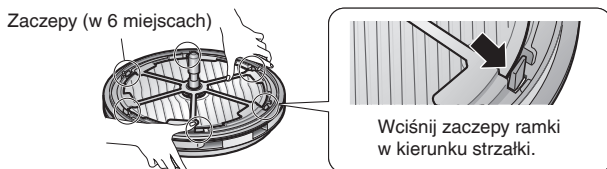

- Wymij ramkę (górną połowę) i wyciągnij ośkę z ramki (dolnej połowy).

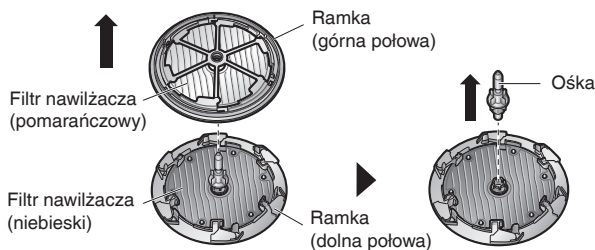

2. Wymij filtry nawilzacza.

- Zdejmij filtry nawilzacza z każdej ramki.

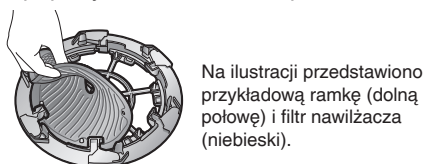

3. Załóż nowe filtry nawilzacza na ramki. (Oba filtry nawilzacza mają przód i tył.)

- Wyrównaj występy (w 6 miejscach) na każdej ramce z otworami w każdym filtrze. (W wyniku nieprawidłowego założenia może dojść do wycieku wody.)

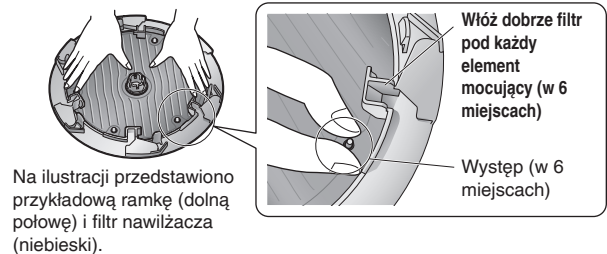

Kombinacje filtra i ramek

- Zamocuj filtr w ramach w taki sposób, aby kolor i falowanie każdego filtra było dopasowane do oznaczeń na ramce.

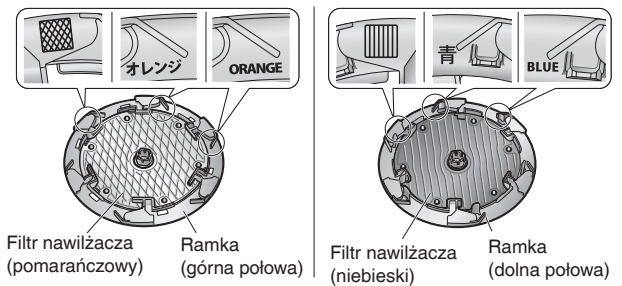

4. Włóż ramki i ośkę.

- Podczas mocowania wyrównaj rowki w ramach (górną i dolną połowę) z występami na ośce.

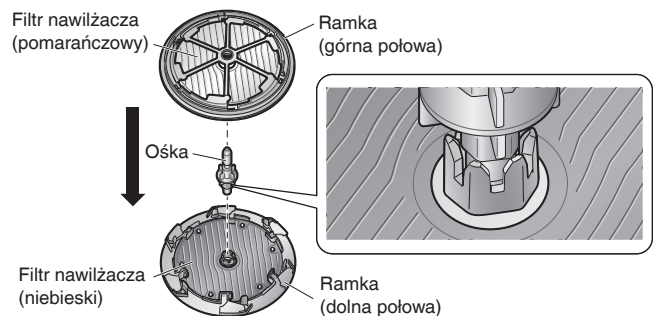

- Włóż zaczepty (w 6 miejscach) aż do usłyszenia dźwięku kliknięcia.

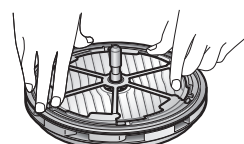

Uwaga

Upewnij się, że filtr odpylający i moduł filtra do usuwania zapachów są przymocowane do jednostki głównej podczas pracy urządzenia. Jeśli te części nie są przymocowane do urządzenia w trakcie jego pracy, może to być przyczyną nieprawidłowego działania/uszkodzenia.

Filtr odpylający **Wymiana**

Wymiana co ok. 10 lat

Informacje o okresie wymiany

- Okres wymiany zależy od sposobu użytkowania i lokalizacji urządzenia.
Standardowy czas wymiany wynosi ok. 10 lat przy założeniu, że urządzenie jest użytkowane codziennie w domu, w którym wypala się 5 papierosów dziennie. (Obliczenia zgodnie z metodą testową opisaną w normie JEM1467 Japońskiego Stowarzyszenia Producentów Sprzętu Elektrycznego JEMA)
Jeśli powietrze jest bardzo zanieczyszczone, filtr będzie wymagać częstszej wymiany.
Wymień filtr odpylający, jeśli filtr nie działa poprawnie.

Informacje o zakupie i utylizacji

- Patrz rozdział „Części sprzedawane oddzielnie”. ▶ Strona 29

1. Wyjmij zbiornik wody z jednostki głównej.

▶ Strona 13

2. Wyjmij tackę nawilzacza z modulem filtra nawilzacza.

▶ Strona 25

3. Wyjmij moduł filtra do usuwania zapachów.

- Przesuń dźwignię w module filtra do usuwania zapachów, aby go odblokować.

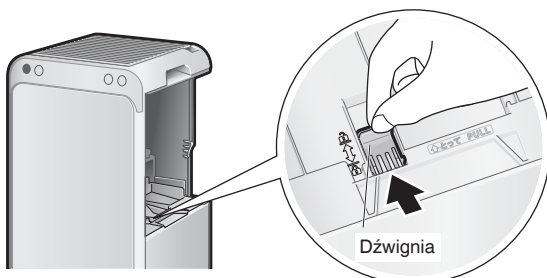

- Przytrzymaj uchwyt w górnej części modułu filtra do usuwania zapachów, unieś część i wyjmij ją.

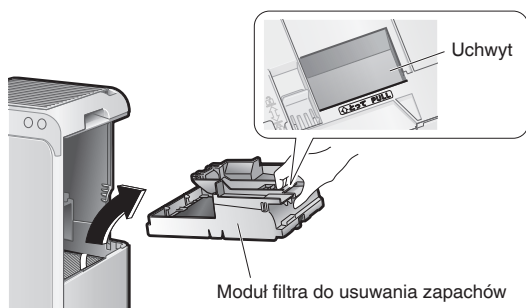

4. Wyjmij filtr odpylający.

- Pociągnij filtr do góry za metkę
- Przytrzymaj dolną część filtra odpylającego i podnieś go.

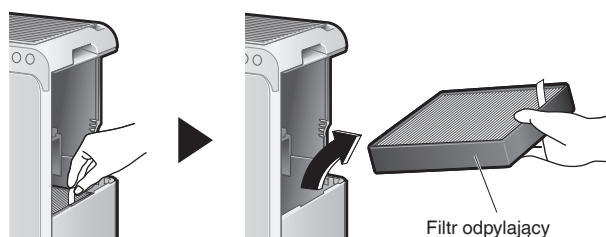

5. Zamontuj nowy filtr odpylający.

- Jeśli filtr odpylający ciężko wchodzi, dociśnij do podczas wkładania.



6. Zamontuj moduł filtra do usuwania zapachów w jednostce głównej.

- Zamontuj moduł filtra do usuwania zapachów i przesuń dźwignię, aby go zablokować.

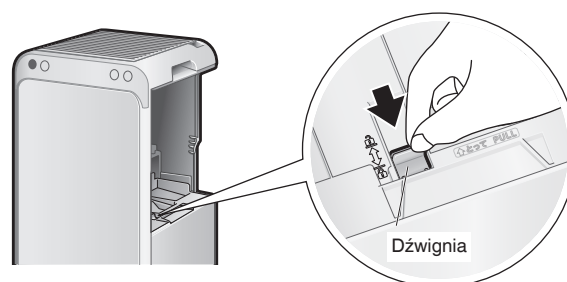

Uwaga

Pamiętaj o zablokowaniu modułu filtra do usuwania zapachów. Jeśli nie zostanie zablokowany podczas pracy urządzenia, powstanie nieprawidłowy hałas, a wydajność urządzenia zmniejszy się.

7. Włóż tackę nawilzacza z modulem filtra nawilzacza.

▶ Strona 25

8. Włóż zbiornik wody.

▶ Strona 13

Konserwacja

Części sprzedawane oddzielnie Skontaktować się ze sprzedawcą.

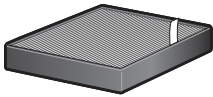
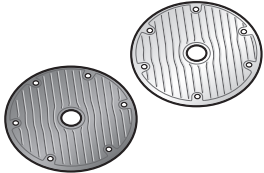
<p>Część wymienna</p> <p>Filtr odpylający (elektrostatyczny filtr HEPA) (1 szt.) Model: KAFP080B4E</p>	<p>Część wymienna</p> <p>Filtry nawilżacza (bez ramki) (Pomarańczowa: 1 szt., niebieski: 1 szt.) Model: KNME080A4E</p>
 <ul style="list-style-type: none"> Wymiana co ok. 10 lat. Wyłapuje pył pyłek kwiatowy. 	 <ul style="list-style-type: none"> Wymiana co ok. 10 lat. Nawilżanie powietrza przez rozpylanie wody w trybie nawilżania.

- Nieprzebranie zaleceń dotyczących prawidłowej konserwacji części może spowodować:
 - Zmniejszenie wydajności oczyszczania powietrza
 - Zmniejszenie wydajności usuwania zapachów
 - Emisja zapachów
- Przeprzeżać lokalnych zasad segregacji odpadów podczas utylizacji filtra odpylającego (wykonany z poliestru i polipropylenu) i filtrów nawilżacza (wykonanych z poliestru).

Wymogi dotyczące utylizacji



Produkt i baterie dostarczone z pilotem są oznaczone tym symbolem. Oznacza on, że produktów elektronicznych i elektrycznych oraz baterii nie można mieszać z ogólnymi odpadami gospodarstwa domowego.

W wypadku baterii symbol pierwiastka chemicznego może znajdować się pod tym symbolem. Symbol pierwiastka chemicznego oznacza, że bateria zawiera ciężki metal o stężeniu wyższym od określonego. Możliwe symbole pierwiastków chemicznych:

- Pb: ołów (>0,004%)
- Hg: rtęć (>0,0005%)

Produkt należy utylizować zgodnie z obowiązującymi lokalnymi i krajowymi przepisami dotyczącymi utylizacji.

Urządzenie i zużyte baterie należy przekazać do wyspecjalizowanego zakładu utylizacyjnego w celu przerobu, recyklingu i odzysku surowców. Zapewniając prawidłową utylizację, przyczyniamy się do zapobiegania potencjalnym negatywnym konsekwencjom dla środowiska i zdrowia ludzkiego.

Więcej informacji można uzyskać od instalatora lub w samorządzie lokalnym.

Gdy nie używa się urządzenia przez dłuższy czas

1. Odłącz wtyczkę z gniazdka zasilania.
2. Wylać pozostałości wody ze zbiornika wody i tacki nawilżacza, a następnie wyczyścić części. [▶ Strona 23, 24](#)
3. Pozostaw części wewnętrzne w zacienionym miejscu w celu dokładnego wyschnięcia.
 - Części umyte wodą powinny być całkiem suche. (Pozostałość wilgoci może być przyczyną rozwoju pleśni)
4. Zakryj wylot powietrza i inne otwory torebką z tworzywa sztucznego lub czymś podobnym, aby nie dopuścić do wniknięcia pyłu do wnętrza urządzenia, a następnie ustaw je pionowo w suchym miejscu. (Ustawienie urządzenia odwróconego o 180 stopni lub w poziomie może być przyczyną nieprawidłowego działania/ uszkodzenia)

Gdy nie używa się trybu nawilżania przez dłuższy czas (poza sezonem itd.)



1. Odłącz wtyczkę z gniazdka zasilania.
2. Wylać pozostałości wody ze zbiornika wody i tacki nawilżacza, a następnie wyczyścić części. [▶ Strona 23, 24](#)
3. Pozostaw części wewnętrzne w zacienionym miejscu w celu dokładnego wyschnięcia.
 - Części umyte wodą powinny być całkiem suche. (Pozostałość wilgoci może być przyczyną rozwoju pleśni)
4. Włóż wtyczkę zasilania elektrycznego do gniazdka.
5. Uruchomić tryb oczyszczania powietrza.

Kontrolki — informacje

Panel obsługowy/wskaźnikowy

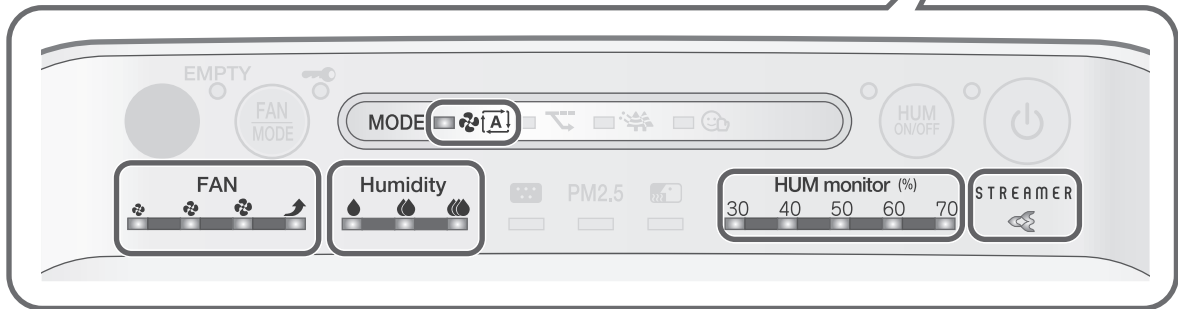
Sprawdzić kontrolki wskazujące i ich działanie w opisany poniżej sposób.

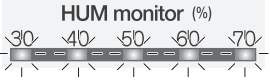

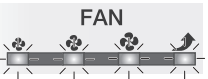
Kontrolka	Przyczyna/rozwiązanie
<p>Kontrolka trybu strumieniowego</p> <p>Kontrolka miga</p> 	<p>Ta kontrolka miga, jeśli moduł filtra do usuwania zapachów odłączył się lub nie założono go prawidłowo.</p> <p>→ Załóż prawidłowo moduł filtra do usuwania zapachów. (► Strona 28)</p>
<p>Kontrolka monitora NAWILŻ.</p> <p>Wszystkie 5 kontrolkek miga jednocześnie</p> 	<p>Uszkodzony podzespół elektryczny.</p> <p>→ Skontaktować się ze sprzedawcą.</p>
<p>Kontrolka TRYB AUTOM. PRACY WENTYLATORA</p> <p>Kontrolka miga</p> 	
<p>Kontrolka wilgotności</p> <p>Wszystkie 3 kontrolki migają jednocześnie</p> 	<p>Uszkodzony czujnik temperatury lub czujnik wilgotności.</p> <p>→ Skontaktować się ze sprzedawcą.</p>
<p>Kontrolka WENTYLATOR</p> <p>Wszystkie 4 kontrolki migają jednocześnie</p> 	<p>Czy założono filtr wstępny, kratkę wylotową, filtr odpylający, moduł filtra nawilżacza, tackę nawilżacza i zbiornik wody?</p> <p>Te kontrolki migają, gdy urządzenie pracuje bez założonej części.</p> <ul style="list-style-type: none"> ■ Jeśli założono wszystkie części Uszkodzony podzespół elektryczny. → Skontaktować się ze sprzedawcą. ■ Nie założono jednej lub więcej części Odłącz wtyczkę z gniazdka zasilania, załóż ponownie części, a następnie włącz ponownie urządzenie. <p>Czy na filtrze wstępnym nagromadził się pył?</p> <ul style="list-style-type: none"> ■ Jeśli nie ma pyłu Uszkodzony podzespół elektryczny. → Skontaktować się ze sprzedawcą. ■ Jeśli jest pył Odłącz wtyczkę z gniazdka zasilania, wyczyść filtr wstępny, a następnie włącz ponownie urządzenie. (► Strona 23) <p>Czy wylot powietrza jest zablokowany?</p> <ul style="list-style-type: none"> ■ Jeśli wylot powietrza nie jest zablokowany Uszkodzony podzespół elektryczny. → Skontaktować się ze sprzedawcą. ■ Jeśli wylot powietrza jest zablokowany Usuń wszelkie przeszkody blokujące wylot powietrza, a następnie włącz ponownie urządzenie. <p>Te kontrolki mogą migać w wypadku gwałtownych wahań napięcia. (► Strona 33)</p>

Najczęściej zadawane pytania

Zapoznaj się z poniższymi podpunktami przed skontaktowaniem się ze sprzedawcą.

Pyt.: Czujnik pyłu/cząstek PM2.5 ma niską czułość...

Odp.: Wyczyść okresowo czujnik pyłu/cząstek PM2.5, ponieważ pył na jego obiektywie może zmniejszyć czułość. ▶ Strona 23
 Dodatkowo czas reakcji czujnika pyłu/cząstek PM2.5 zależy od wielkości pomieszczenia. Wprowadź ustawienia zgodnie z procedurą ustawienia czułości czujnika pyłu/cząstek PM2.5. ▶ Strona 21
 Reakcja czujnika pyłu/cząstek PM2.5 może być zmniejszona po wybraniu ustawienia WENTYLATORA „Turbo” lub przy silnym przepływie powietrza w TRYBIE AUTOM. PRACY WENTYLATORA lub TRYBIE WILGOTNOŚCI.
 Silny przepływ powietrza powoduje zasysanie pyłu do wlotu powietrza zanim zostanie on wykryty przez czujnik pyłu/cząstek PM2.5. Jest to normalne zjawisko (nie oznacza nieprawidłowego działania).

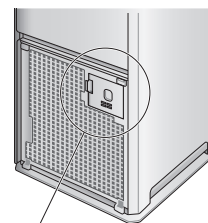

Czujnik pyłu/cząstek PM2.5

Pyt.: Czy można czyścić filtr odpylający?

Odp.: Nie. Nie należy czyścić go odkurzaczem ani wodą.
 (Może to być przyczyną zmniejszenia sprawności filtra odpylającego)
 Wymień go po nagromadzeniu dużej ilości pyłu.

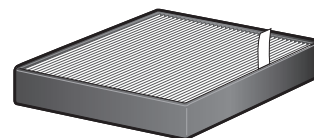

Pyt.: Filtr odpylający szybko zmienia kolor na czarny...

Odp.: Zmiana koloru na czarny nie ma wpływu na sprawność odpylania. Jeśli stanowi to problem, można wymienić filtr.

Pyt.: Czy można czyścić filtr do usuwania zapachów wodą? Czy lepiej go wymienić?

Odp.: Nie można go czyścić wodą.
 (Podczas czyszczenia wodą część odkształci się i stanie się bezużyteczny.)
 Jeśli przypadkowo umyło go wodą, należy skontaktować się ze sprzedawcą.
 Wyjmij moduł filtra do usuwania zapachów z jednostki głównej i usuń pył przy użyciu odkurzacza.
 Nie trzeba wymieniać filtra.
Przy intensywnym zapachu pozostaw w zacienionym, przewiewnym miejscu. (na ok. 1 dzień) ▶ Strona 24

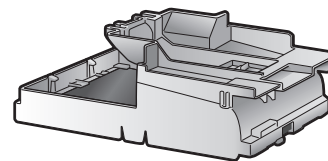

Pyt.: Przy aktywnym trybie nawilżania nie widać pary wodnej...

Odp.: Nie widać pary wodnej, ponieważ nawilżanie odbywa się w wyniku przejścia powietrza przez filtr nawilżacza i odparowanie, a nie gotowanie wody.

Pyt.: Powietrze emitowane w trybie nawilżania daje odczucie chłodu...

Odp.: Emitowane powietrze ma nieco niższą temperaturę niż powietrze zasysane, ponieważ ciepła w powietrzu używa się do odparowywania wody zawartej w filtrze nawilżającym.

Pyt.: Odbywa się nawilżanie, ale wilgotność otoczenia nie wzrasta...

Odp.: Zwiększenie poziomu wilgotności może być utrudnione w zależności od wielkości pomieszczenia i warunków w nim panujących.
 Wybierz ustawienie wilgotności (Wysoka) i zwiększ natężenie przepływu powietrza. ▶ Strona 36
 Zabrudzenie filtra nawilżacza może być przyczyną zmniejszenia wydajności. Wykonaj okresowe czyszczenie/konserwację.

▶ Strona 26

Pyt.: Czy trzeba wymieniać wkład filtrujący z jonami przymocowany do tacki nawilżacza?

Odp.: Wkład filtrujący z jonami srebra ma żywotność 10 lat.

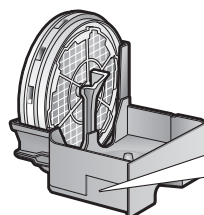

Wkład filtrujący z jonami srebra

Nie dopuszcza do osadzania się szlamu

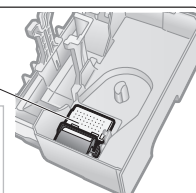

Rozwiązywanie problemów

■ Przed zapytaniem o naprawę lub zgłoszeniem naprawy prosimy o sprawdzenie poniższych punktów.

Jeśli problem występuje nadal, skontaktować się ze sprzedawcą.

■ W wypadku nieprawidłowego działania

Jeśli kontrolki włączają się nieprawidłowo lub są całkiem wyłączone z powodu uderzenia pioruna itp., odłącz wtyczkę zasilania elektrycznego, poczekaj co najmniej 5 sekund, podłącz ponownie wtyczkę zasilania i włącz ponownie urządzenie.



Nie oznacza to problemu



Takie działanie nie oznacza problemu.



Sprawdź

Sprawdź ponownie przez zgłoszeniem urządzenia od naprawy.

■ Urządzenie nie reaguje



Objaw	Punkty kontrolne
Brak reakcji nawet po naciśnięciu przycisku  na pilocie zdalnego sterowania	<ul style="list-style-type: none">  • Czy bateria jest wyczerpana? → Wymień baterię. ▶ Strona 14 • Czy nie jest naciśnięty i zablokowany przycisk w pilocie telewizora, magnetowidu lub innego urządzenia? → Jeśli przycisk na innym pilocie jest zablokowany w wyniku naciśnięcia i zablokowania o obudowę pilota zdalnego sterowania, może dojść do zakłócenia odbioru sygnałów. • Czy w pomieszczeniu znajduje się urządzenie do przekierowywania sygnałów pilota zdalnego sterowania? → Niektóre urządzenia, jak np. głośniki do telewizora, są wyposażone w takie urządzenia. Jeśli w pomieszczeniu jest takie urządzenie, emitowane przez niego sygnały zakłócają sygnały z pilota zdalnego sterowania, blokując odbiór.
	<ul style="list-style-type: none">  • Urządzenie może się wyłączyć w celu zabezpieczenia systemu po gwałtownym wahanii napięcia. Jeśli urządzenie pracowało podczas wahanii napięcia, działanie zostanie wznowione po przywróceniu normalnej wartości napięcia. Zakres zabezpieczenia przeciwprzepięciowego: 180–264 V

■ Słychać dźwięki









Objaw	Punkty kontrolne
Dźwięk kliknięcia w trybie nawilżania	<ul style="list-style-type: none">  • Dźwięk kliknięcia może być słyszalny podczas uruchamiania/wyłączania trybu nawilżania.
Dźwięk bulgotania w trybie nawilżania	<ul style="list-style-type: none">  • Dźwięk bulgotania może powstawać podczas dostarczania wody ze zbiornika do tacki nawilżacza.
Dźwięk skwierczenia lub dudnienia w trybie nawilżania	<ul style="list-style-type: none">  • Takie dźwięki mogą powstawać podczas obrabiania się modułu filtra nawilżacza w trybie nawilżania. Jeśli dźwięk jest irytujący, przenieś urządzenie w inne miejsce.
Dźwięk piszczenia w trybie nawilżania	<ul style="list-style-type: none">  • Czy tacka nawilżacza lub moduł filtra nawilżacza są zabrudzone? → Taki dźwięk może powstawać, gdy na tacce nawilżacza lub module filtra nawilżacza nagromadził się kamień/osad w wodzie. Oczyszcz te części. ▶ Strona 25, 26
Dźwięk rozbryzgu w trybie nawilżania	<ul style="list-style-type: none">  • To jest dźwięk wody rozpryskiwanej w filtrze nawilżacza.
Dźwięk syczenia podczas pracy	<ul style="list-style-type: none">  • Dźwięk syczenia powstaje w trakcie wyładowania strumieniowego w trybie strumieniowym. W zależności od warunków użytkowania natężenie dźwięku może maleć lub zmieniać się w trzeszczenie, furkot lub mocne syczenie. Jest to jednak normalny objaw. Jeśli dźwięk jest irytujący, przenieś urządzenie w inne miejsce. ▶ Strona 20

Rozwiązywanie problemów







■ Słychać dźwięki

Objaw	Punkty kontrolne
Dźwięk gwizdania lub trzepotania podczas pracy	<p> • Czy na filtrze wstępnym nagromadził się pył? → Oczyszcz tę część. ▶ Strona 23</p> <p>• Czy filtr odpylający jest zatkany? → W zależności od warunków użytkowania filtr odpylający może się zatkać, co spowoduje skrócenie jego żywotności. ▶ Strona 6 Wymień filtr odpylający. ▶ Strona 28</p>
Głośny dźwięk podczas pracy	<p> • Czy filtr odpylający jest prawidłowo założony? → Jeśli nie jest prawidłowo założony, dźwięk podczas pracy może być głośniejszy. ▶ Strona 28</p>

■ Kontrolki

Objaw	Punkty kontrolne
Kontrolka zasilania wodą włącza się i wyłącza naprzemiennie	<p> • Nawet jeśli kontrolka zasilania wodą jest włączona, to w zależności od ustawienia WENTYLATOR może dochodzić do falowania wody w tacce nawilzacza i przemieszczania pływaka, co z kolei powoduje naprzemiennie włączanie i wyłączanie kontrolki zasilania wodą. (Dzieje się tak, ponieważ stan kontrolki zasilania wodą zależy od położenia pływaka.) → Wyłącz urządzenie i odłącz jego zasilanie, a następnie uzupełnij wodę w zbiorniku. ▶ Strona 13</p>
Kontrolki nie włączają się Kontrolki wyłączają się w ciągu ok. 10 sekund po włączeniu urządzenia	<p> • Czy jasność kontrolki ustawiono na WYŁ.? → Jeśli jasność kontrolki ustawiono na WYŁ., wszystkie lampki — z wyjątkiem kontrolki WŁ./WYŁ. i kontrolki zasilania wodą — pozostaną wyłączone. → Jeśli jasność kontrolki ustawiono na PRZYCIEMNIONA na ok. 10 sekund, a następnie kontrolki wyłączają się. ▶ Strona 19</p>
Wszystkie kontrolki WENTYLATOR ( (Cicho),  (Niski),  (Standardowy) i ) migają razem	<p> • Czy założono filtr wstępny, kratkę wylotową, filtr odpylający, moduł filtra nawilzacza, tacę nawilzacza i zbiornik wody? Te kontrolki migają, gdy urządzenie pracuje bez założonej części. [Nie założono jednej lub więcej części] → Odłącz wtyczkę z gniazdka zasilania, załóż ponownie części, a następnie włącz ponownie urządzenie. [Jeśli założono wszystkie części] Uszkodzony podzespół elektryczny. → Skontaktować się ze sprzedawcą.</p> <p>• Czy na filtrze wstępnym nagromadził się pył? [Jeśli jest pył] ▶ Strona 23 → Odłącz wtyczkę z gniazdka zasilania, wyczyść filtr wstępny, a następnie włącz ponownie urządzenie. [Jeśli nie ma pyłu] Uszkodzony podzespół elektryczny. → Skontaktować się ze sprzedawcą.</p> <p>• Czy wylot powietrza jest zablokowany? [Jeśli wylot powietrza jest zablokowany] → Usuń wszelkie przeszkody blokujące wylot powietrza, a następnie włącz ponownie urządzenie. [Jeśli wylot powietrza nie jest zablokowany] Uszkodzony podzespół elektryczny. → Skontaktować się ze sprzedawcą.</p>
	<p> • Te kontrolki mogą migać w wypadku gwałtownych wahań napięcia. Kontrolki zaczną wskazywać poprzedni stan po przywróceniu normalnej wartości napięcia. Zakres zabezpieczenia przeciwprzepięciowego: 180–264 V</p>

■ Kontrolki

Objaw	Punkty kontrolne
Kontrolka czujnika pyłu/cząstek PM2.5 świeci w kolorze pomarańczowym lub czerwonym	<ul style="list-style-type: none">  • Czy na dolocie powietrza do czujnika pyłu/cząstek PM2.5 lub w jego okolicy nagromadził się pył? → Oczyszczyć pył nagromadzony dookoła dolotu powietrza przy użyciu odkurzacza. ▶ Strona 23 • Czy zdjęto pokrywę z dolotu powietrza czujnika pyłu/cząstek PM2.5? → Załóż pokrywę na miejsce. ▶ Strona 23 • Czy obiektyw czujnika pyłu/cząstek PM2.5 jest zabrudzony? → Wyczyść obiektyw suchym patyczkiem kosmetycznym lub podobnym przedmiotem. ▶ Strona 23 • Czy filtr wstępny jest zabrudzony? ▶ Strona 23 → Po czyszczeniu urządzenie powróci do normalnej pracy w chwilę po włączeniu zasilania.
Kontrolka zasilania wodą pozostaje włączona nawet po dolaniu wody	<ul style="list-style-type: none">  • Czy pływak w tacce nawilżacza został zablokowany nagromadzonym kamieniem/osadem w wodzie? → Usuń kamień/osad w wodzie szczotką lub podobnym narzędziem. ▶ Strona 25 • Czy taca nawilżacza jest dobrze zamocowana? → Włóż ją do końca do urządzenia aż do usłyszenia dźwięku kliknięcia. • Czy pływak w tacce nawilżacza jest prawidłowo zamocowany? → Przymocuj prawidłowo pływak. ▶ Strona 25
Zapach jest wyczuwalny, a kontrolka czujnika zapachu świeci w kolorze zielonym	<ul style="list-style-type: none">  • Czy zapach był już wyczuwalny w momencie podłączenia wtyczki zasilania elektrycznego? → Podstawowa czułość czujnika zapachu zostanie określona na podstawie poziomów zapach w pierwszej minucie (czas przybliżony) po każdym podłączeniu wtyczki zasilania elektrycznego. ▶ Strona 9, 10 Aby wyregulować podstawową czułość czujnika zapachu, odłącz wtyczkę zasilania elektrycznego, gdy powietrze w pomieszczeniu jest czyste (pozbawione zapachów), poczekaj co najmniej 5 sekund, podłącz ponownie wtyczkę zasilania i włącz ponownie urządzenie.
Czasami kontrolka trybu strumieniowego nie włącza się	<ul style="list-style-type: none">  • Tryb strumieniowy może się WYŁĄCZAĆ w zależności od stopnia zanieczyszczenia powietrza. Kontrolka trybu strumieniowego wyłącza się, gdy tryb strumieniowy jest WYŁĄCZONY. ▶ Strona 20  • Czy wydajność trybu strumieniowego ustawiono na Niską? → Jeśli ustawiono ją na Niską, okres działania trybu strumieniowego będzie krótszy niż w wypadku ustawienia wydajności na Normalną. ▶ Strona 20 • Czy urządzenie pracuje w TRYBIE EKONOMICZNYM? → Kontrolka trybu strumieniowego nie włącza się, gdy urządzenie pracuje w trybie monitorowania. ▶ Strona 22
Kontrolka trybu strumieniowego miga	<ul style="list-style-type: none">  • Czy założono moduł filtra do usuwania zapachów? → Załóż moduł filtra do usuwania zapachów. ▶ Strona 28

■ Tryb oczyszczania powietrza



Objaw	Punkty kontrolne
Zmniejszona wydajność trybu oczyszczania powietrza	<ul style="list-style-type: none">  • Czy urządzenie otaczają przeszkody lub ustawiono je w miejscu, w którym nie dosięga przepływ powietrza? → Wybierz takie miejsce w pomieszczeniu, które jest wolne od przeszkód i zapewni równomierne rozprowadzenie przepływu powietrza. • Czy filtr wstępny lub filtr odpylający są zabrudzone? → Oczyszczyć te części. ▶ Strona 23, 24

Rozwiązywanie problemów















Tryb oczyszczania powietrza

Objaw	Punkty kontrolne
Zapach wyczuwalny na wylocie powietrza	<p>?</p> <ul style="list-style-type: none"> • Czy filtr do usuwania zapachów, filtr nawilżacza lub tacka nawilżacza są zabrudzone? → Oczyszczyć te części. ▶ Strona 24–26 • Wylać pozostałości wody z tacki nawilżacza przy każdym napełnieniu zbiornika wodą. • Gdy używa się tylko trybu oczyszczania powietrza, wylać wodę pozostałą w zbiorniku wody i tacke nawilżacza. • W niektórych wypadkach z wylotu powietrza może być wyczuwalny nieznaczący zapach, ponieważ dochodzi do powstawania śladowych ilości ozonu. Jest to pomijalnie mała ilość i nie ma szkodliwego wpływu na zdrowie. • Czy w pomieszczeniu czuć zapach gotowania lub kilka osób jednocześnie pali papierosy? → Zapach będzie stopniowo zanikać w trakcie pracy urządzenia. • Czy przeniesiono urządzenie z innego pomieszczenia? → Urządzenie może emitować zapachy z pomieszczenia, w którym pracowało poprzednio. Umożliw dłuższą pracę urządzenia. • Czy w pomieszczeniu znajduje się coś, co stale wydziela zapach? (Farba, nowe meble, tapeta, substancje rozpylone, kosmetyki, chemikalia) → Ponieważ zapachu emitowanego w sposób ciągły nie można całkowicie wyeliminować, przewietrz pomieszczenie w tym samym czasie lub uruchom urządzenie w dobrze wentylowanym pomieszczeniu na krótki czas. Nie rozpylać aerozoli bezpośrednio na urządzenie ani w jego pobliżu.
Brak emisji powietrza	<p>?</p> <ul style="list-style-type: none"> • Czy wylot lub wlot powietrza są zablokowane? Jeśli nie są zablokowane, oznacza to uszkodzony podzespół elektryczny. → Skontaktować się ze sprzedawcą.

Tryb nawilżania

Objaw	Punkty kontrolne
Brak nawilżania nawet wtedy, gdy w zbiorniku jest woda (filtr nawilżacza nie obraca się)	<p>✓</p> <ul style="list-style-type: none"> • Ponieważ urządzenie nawilża powietrze w wyniku odparowania, woda zużywa się powoli, gdy wilgotność otoczenia jest wysoka lub temperatura jest niska. • Tryb nawilżania wyłącza się, gdy wilgotność pomieszczenia osiągnie wartość docelową ustawioną dla trybu nawilżania. ▶ Strona 16
Brak użycia wody ze zbiornika wody	<p>?</p> <ul style="list-style-type: none"> • Czy kontrolka WŁ./WYŁ. nawilżacza jest włączona? → Jeśli kontrolka nie świeci, naciśnij przycisk  lub  • Czy moduł filtra nawilżacza jest prawidłowo założony? ▶ Strona 25, 27 • Czy w filtrze nawilżacza występują kamień/osad w wodzie lub zabrudzenia? → Kamień/osad w wodzie lub zabrudzenie filtra nawilżacza może być przyczyną zmniejszenia wydajności. Zabrudzenie filtra nawilżacza zależy od jakości wody i może być przyczyną zmniejszenia wydajności. Oczyszczyć moduł filtra nawilżacza. ▶ Strona 25, 26 • Czy kontrolka zasilania wodą jest włączona? → Jeśli jest włączona, tacka nawilżacza nie jest prawidłowo założona. Założ ponownie tackę nawilżacza. ▶ Strona 25 • Czy kontrolka trybu strumieniowego miga? → Jeśli miga, moduł filtra do usuwania zapachów nie jest prawidłowo założony. Jeśli moduł filtra do usuwania zapachów nie jest prawidłowo założony, dojdzie do zmniejszenia natężenia przepływu powietrza i spadku wydajności nawilżania. Założ ponownie moduł filtra do usuwania zapachów. ▶ Strona 28

■ Tryb nawilżania

Objaw	Punkty kontrolne
Kontrolka monitora NAWILŻ. zawsze wskazuje wysoki poziom wilgotności	<p> • Czy urządzenie znajduje się obok okna lub w miejscu narażonym na działanie strumienia zimnego powietrza? → Istnieje możliwość, że tylko powietrze otaczające urządzenie ma wysoką wilgotność. Przenieś urządzenie w inne miejsce.</p> <p> • Pomieszczenia od strony północnej lub pomieszczenia w pobliżu obszarów wilgotnych, takich jak łazienka, stają się łatwo wilgotne, dlatego też mają tendencję do wyższej wilgotności.</p>
Poziom wilgotności wskazywany przez urządzenie może być inny niż ten wskazywany przez wilgotnościomierz	<p> • Jest to spowodowane zmianami temperatury i wilgotności w wyniku przepływu powietrza w pomieszczeniu. Należy pamiętać, że wskazania urządzenia to tylko szacunkowa wartość wilgotności otoczenia.</p>
Wilgotność otoczenia nie wzrasta	<p> • Gdy wilgotność wewnątrz lub na zewnątrz jest niska, ściany i podłoga pomieszczenia są suche lub pomieszczenie ma słabą izolację od przeciągów, osiągnięcie docelowej wilgotności może być trudne.</p> <p> • Czy używasz urządzenia w pomieszczeniu o powierzchni większej niż zalecana? ▶ Strona 38</p> <p>• Czy docelową wilgotność ustawiono na  (Niska) lub  (Standardowa)? Czy ustawienie WENTYLATOR to  (Cicho) lub  (Niski)? → Wybierz ustawienie wilgotności  (Wysoka) i zwiększ natężenie przepływu powietrza. ▶ Strona 16</p>
Wilgotność pomieszczenia jest duża, ale tryb nawilżania nie został wyłączony	<p> • Gdy wilgotność wewnątrz lub na zewnątrz jest wysoka, ściany i podłoga pomieszczenia są wilgotne lub pomieszczenie ma dobrą izolację od przeciągów, może dojść do przekroczenia docelowej wilgotności.</p> <p>• W trybie nawilżania powietrza zawsze odbywa się jego oczyszczanie. Tryb nawilżania wyłącza się, gdy wilgotność pomieszczenia osiągnie wartość docelową ustawioną dla trybu nawilżania, ale tryb oczyszczania powietrza jest kontynuowany.</p> <p> • Czy urządzenie jest narażone na bezpośrednie nasłonecznienie lub nadmuch ciepłego powietrza z ogrzewania? → Przenieś urządzenie w miejsce nienarażone na takie działania.</p>
Ubywa wody ze zbiornika wody nawet wtedy, gdy tryb nawilżania nie działa	<p> • Jeśli w zbiorniku znajduje się woda, jej ilość może ulec zmniejszeniu w wyniku samoczynnego odparowania spowodowanego przez prądy powietrza i doprowadzić do lekkiego nawilżenia powietrza, nawet jeśli używa się tylko trybu oczyszczania powietrza. Gdy używa się tylko trybu oczyszczania powietrza, wylać wodę pozostałą w zbiorniku wody i tacce nawilżacza.</p>
Woda wylatuje z wylotu powietrza	<p> • Czy prawidłowo założono filtr wstępny, kratkę wylotową, filtr odpylający, filtr nawilżacza i zbiornik wody? → Załóż je prawidłowo.</p> <p>• Czy podczas demontażu filtrów nawilżacza z ramek i ich wymiany wykonano następujące czynności?</p> <ul style="list-style-type: none"> • Prawidłowy kształt filtrów • Załóż obu filtry • Zamocuj filtr w ramkach w taki sposób, aby kolor i falowanie każdego filtra było dopasowane do oznaczeń na ramce <p>→ Załóż je prawidłowo. ▶ Strona 27</p>

Rozwiązywanie problemów

■ Inne

Objaw	Punkty kontrolne
Wentylator wyłącza się w trakcie pracy urządzenia	<ul style="list-style-type: none"> <input checked="" type="checkbox"/> • Gdy urządzenie przechodzi w tryb monitorowania podczas pracy in TRYBIE EKONOMICZNYM, wentylator włącza się i wyłącza naprzemiennie. (► Strona 18) <input type="checkbox"/> • Czy założono filtr wstępny, kratkę wylotową, filtr odpylający, moduł filtra nawilżacza, tacę nawilżacza i zbiornik wody przed włączeniem urządzenia? Wentylator jest tak skonfigurowany, że zatrzymuje się, aby chronić podzespoły elektryczne, jeśli część nie jest prawidłowo zamocowana. → Jeśli część nie jest zamocowana, odłącz wtyczkę zasilania i zamontuj wszystkie części przed ponownym włączeniem urządzenia.
Nie słychać już dźwięku wyfadowania strumieniowego	<ul style="list-style-type: none"> <input checked="" type="checkbox"/> • Tryb strumieniowy może się WYŁĄCZAĆ w zależności od stopnia zanieczyszczenia powietrza. (► Strona 20) <input type="checkbox"/> • Czy wydajność trybu strumieniowego ustawiono na Niską? (► Strona 20)
Na podłodze widać rozlaną wodę	<ul style="list-style-type: none"> <input type="checkbox"/> • Czy przechylono urządzenie? → Jeśli je przechylono, mogła się rozlać woda. Przed przeniesieniem urządzenia wyłączyć zasilanie, wyłączyć wodę pozostałą w zbiorniku wody i tacce nawilżacza. • Czy poprawnie i mocno dokręcono zatyczkę na zbiorniku wody? → Jeśli zatyczka jest luźna lub dokręcono ją ukośnie, może dojść do wycieku wody. Dokręć ją dobrze przed rozpoczęciem pracy. • Czy w filtrze nawilżacza nagromadziła się duża ilość kamienia/osadu w wodzie? → W wyniku nagromadzenia się kamienia i osadu może dojść do wycieku wody. Oczyszć część. (► Strona 25, 26)
Na ekranie telewizora widać zakłócenia	<ul style="list-style-type: none"> <input type="checkbox"/> • Czy telewizor lub radio znajdują się w odległości do 2 m od urządzenia lub w jego pobliżu ustawiono antenę pokojową? • Czy przewód zasilania elektrycznego lub kabel antenowy telewizora lub radia przebiegają blisko urządzenia? → Ustaw urządzenie jak najdalej od telewizora, radia lub anteny.
Samo włożenie wtyczki zasilania elektrycznego do gniazdka powoduje włączenie funkcji urządzenia	<ul style="list-style-type: none"> <input type="checkbox"/> • Czy odłączono wtyczkę zasilania elektrycznego w trakcie zaniku zasilania lub gwałtownego wahaną napięcia? Czy przerwano działanie urządzenia. odłączając wtyczkę zasilania elektrycznego podczas ostatniej operacji? → Funkcja automatycznego ponownego uruchomienia wznawia działanie.

Dane techniczne

Nazwa modelu	MCK55WVM							
Zasilanie	Jednofazowe, 50 Hz 220–240 V / 60 Hz 220–230 V							
Tryb pracy	Oczyszczanie powietrza				Nawilżanie i oczyszczanie powietrza (przy temp. wewnętrznej: 20°C, wilgotności wewnętrznej: 30%)			
	Turbo	Standardowy	Niska	Cicho	Turbo	Standardowy	Niska	Cicho
Zużycie energii (W)	56	17	10	7	58	19	14	11
Dźwięk podczas pracy (dB)	53	39	29	19	53	39	33	25
Natężenie przepływu powietrza (m ³ /h)	330	192	120	54	330	192	144	102
Wydajność nawilżania (ml/h)	– *1				500 *2			
Obejmowany zakres (m ²)	41 *3				Pomieszczenie w japońskim, drewnianym domku		14 *4	
					Pomieszczenie w budynku z prefabrykatów		23	
Wymiary zewnętrzne (mm)	700 (wys.)× 270 (szer.)× 270 (gł.)							
Masa (kg)	9,5 (z pustym zbiornikiem wody)							
Objętość zbiornika wody (L)	Ok. 2,7							
Długość przewodu zasilania elektrycznego (m)	1,8							

Wyprodukowano w Chinach

- **Wartości specyfikacji dotyczą zarówno zasilania 50 Hz 220–240 V, jak i 60 Hz 220–230 V.**

- **Przy wyłączonym zasilaniu mikrokomputer pobiera ok. 1 W energii.**

- *1. Gdy w zbiorniku jest woda, jej poziom może spaść, wilgotność otoczenia nieznacznie wzrosnąć.
- *2. Wydajność nawilżania obliczono zgodnie z normą JEM1426. (przy ustawieniu WENTYLATOR na „Turbo”)
- *3. Obejmowany zakres obliczono zgodnie z normą JEM1467. (przy ustawieniu WENTYLATOR na „Turbo”)
- *4. Obejmowany zakres obliczono zgodnie z normą JEM1426. (przy ustawieniu WENTYLATOR na „Turbo”)

Wydajność nawilżania
(przy temp. wewnętrznej: 20°C, wilgotności wewnętrznej: 30%)

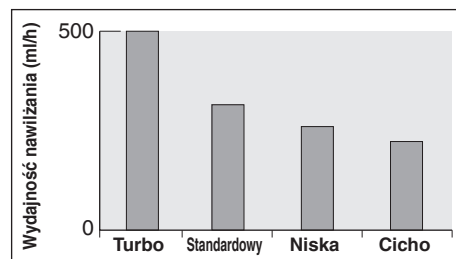

DAIKIN INDUSTRIES, LTD.

Head office:
Umeda Center Bldg., 2-4-12, Nakazaki-Nishi,
Kita-ku, Osaka, 530-8323 Japan

Tokyo office:
JR Shinagawa East Bldg., 2-18-1, Konan,
Minato-ku, Tokyo, 108-0075 Japan
<https://www.daikin.com>

DAIKIN EUROPE N.V.

Zandvoordestraat 300, B-8400 Oostende, Belgium

DAIKIN ISITMA VE SOĞUTMA SİSTEMLERİ SAN. TİC. A.Ş.

Gülsuyu Mahallesi, Fevzi Çakmak Caddesi, Burçak Sokak No:20

34848 Maltepe / İSTANBUL / TÜRKİYE

Tel: 0216 453 27 00

Faks: 0216 671 06 00

Çağrı Merkezi: 444 999 0

Web: www.daikin.com.tr

The bar code is a manufacturing code.

**EAC**

The two-dimensional bar code is
a manufacturing code.

3P595628-1 M19B161 (1912)HT



Instrukcja pobrana ze strony aero7.pl